



made in Germany

megawood[®]

TERRASSE

pensé plus loin

La vie est dehors, et
dehors il y a megawood.[®]



GCC – un matériau
pour plusieurs générations

www.megawood.com

Le magazine megawood®



04

Notre contribution pour l'avenir



20

Découvrez la terrasse



30

Découvrez le système de clôture



36

megawood® interactif



40

Gamme de produits

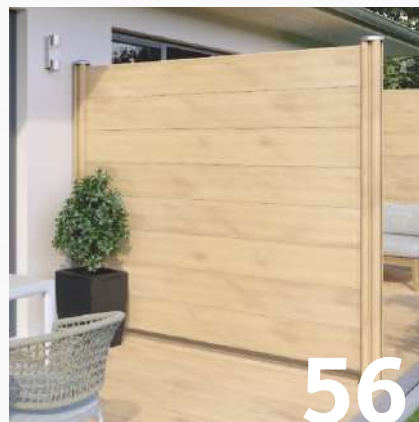

56

Panneau de clôture Valeria



58

Programme de bois de construction



62

Le système de façade

- 04-07 **Notre contribution pour l'avenir**
- 08-09 Confiance made in Germany
- 10-29 **Découvrez la terrasse**
- 30-31 **Découvrez le système de clôture**
- 32-35 Formation professionnelle et megawerker
- 36-37 **megawood® interactif**
- 38-39 Couleurs, variétés et maturation
- 40-55 **Gamme de produits Terrassensystem**
- 56-57 **NOUVEAU** Panneau de clôture Valeria
- 58-61 Programme de bois de construction
- 62-63 Le système de façade
- 64-67 Aperçu des articles
- 68 **Marqueur** (pour l'app megaplanner)



made in Germany

megawood®

Le bois c'est bien

...mais nous le rendons encore meilleur. megawood® associe le produit naturel qu'est le bois avec la technologie innovatrice des polymères pour donner naissance à un matériau naturel unique, écologique et recyclable qui constitue la base de nos produits. La matière première d'aujourd'hui sera également celle de demain. C'est en quelque sorte notre contribution pour nos enfants et petits-enfants.

L'utilisation responsable des ressources fait partie de notre philosophie. Notre idée derrière megawood® est de créer avec les copeaux de l'industrie régionale du rabotage et du sciage et un minimum d'additifs un matériau qui vous plaira aujourd'hui et qui pourra être utilisé pendant plusieurs générations.

Laissez-vous guider à travers notre catalogue de Neo Rauch, Oliver Roggisch ou Paul le papa blogueur dans le monde diversifié de megawood® et découvrez de nombreuses idées de produits durables pour votre maison.



Oliver
Roggisch,
Ambassadeur de la
marque megawood®



Dipl.-Ing. Holger Sasse,
Directeur

Cycle de recyclage sans fin des matières

sans consommation de ressources supplémentaires

Tout est ressource !

« Imaginez un matériau de construction de haute qualité, ne présentant aucun risque pour la santé, qui est disponible en permanence et ne consomme aucune ressource naturelle supplémentaire. »

Si une chose est bien dans nos gènes, c'est le **principe Cradle to Cradle®**, selon lequel chaque ressource sert de nutriment pour un nouveau cycle de vie. Cradle to Cradle® décrit un cycle de recyclage des matières, dans lequel des produits ou des matières premières circulent selon **des cycles répétitifs** « du berceau au berceau ». Chez megawood®, les produits à base de bois **GCC** (German Compact Composite/matériau composite compact allemand) passent par un cycle technique, afin que de nouveaux produits soient fabriqués à partir de ceux-ci encore et encore. Nous avons donc installé un système de reprise spécial pour réintégrer les produits megawood® fabriqués à partir de GCC depuis 2005 dans le cycle de recyclage des matières.

Notre matériau GCC (German Compact Composite) a bénéficié de la certification « Cradle to Cradle™ » au niveau Or. Cette certification est décernée par l'Institut d'innovation des produits Cradle to Cradle. En particulier, **l'absence de toxicité pour l'être humain et l'environnement de tous les composants** de notre matériau GCC est confirmée à un niveau de qualité mondial. L'évaluation écologique de la **gestion intégrée de l'eau** et du **concept énergétique climatiquement neutre** dans la production ainsi que **les normes sociales élevées** de notre site de production en Allemagne complètent l'ensemble de l'évaluation des matériaux et des processus de manière globale. Grâce à **l'innocuité de tous les composants**, nous obtenons même la valeur « platine » la plus élevée possible. Notre **matériau GCC** est ainsi l'un des **20 matériaux de construction certifiés au monde**.

Dans ces catégories, notre matériau à base de bois du CCG était certifié selon le programme **Cradle to Cradle Certified™*** :

	BRONZE	ARGENT	OR	PLATINE
 Matériau sain testé				
 Recyclabilité				
 Energies renouvelables et gestion du CO ₂				
 Gestion de l'eau				
 Equité sociale				



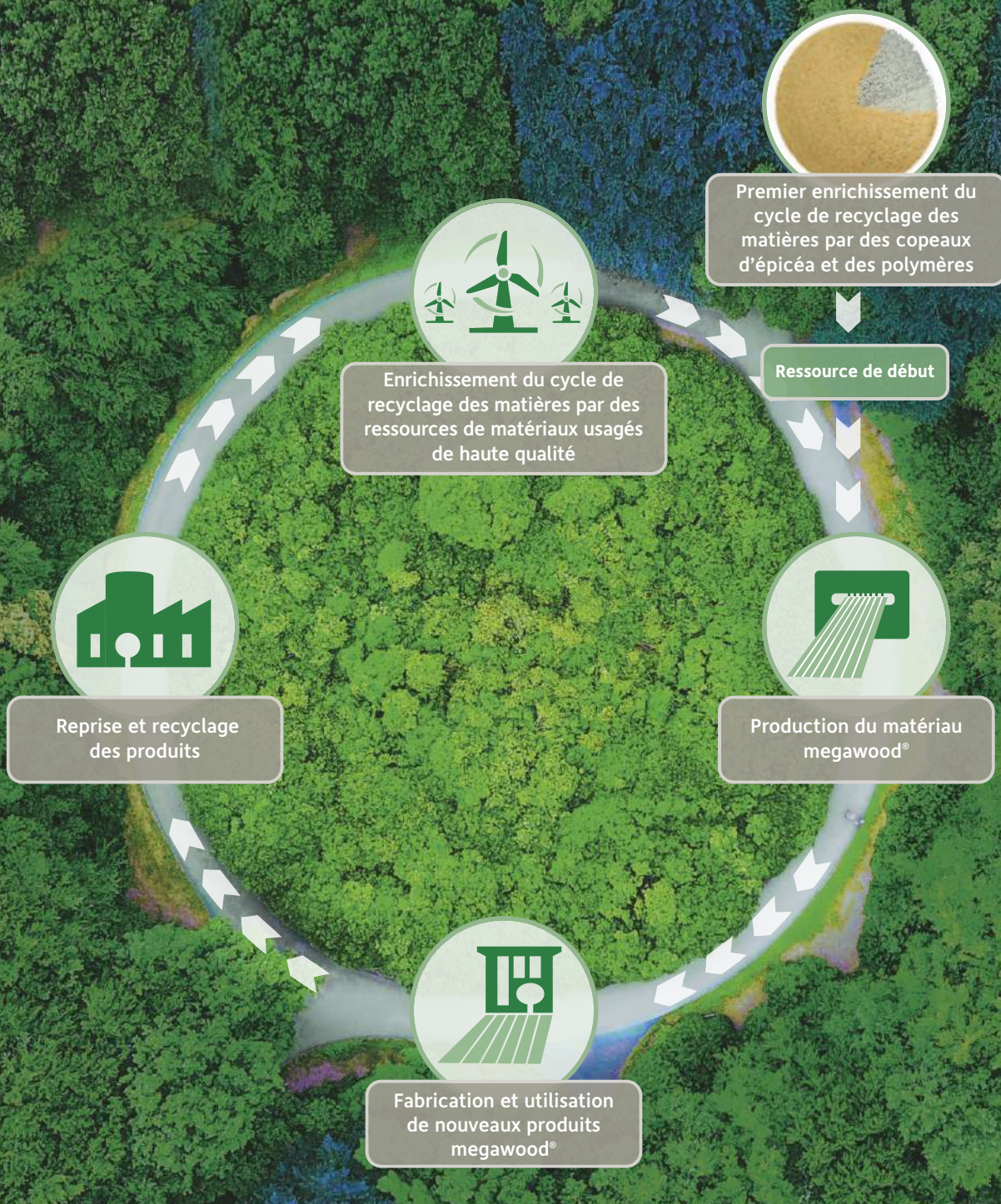

Construire avec le GCC megawood®, c'est construire avec une vision !

pour l'environnement :

- ✓ capacité de circulation garantie
- ✓ croissance sans consommation supplémentaire des ressources naturelles
- ✓ production neutre pour le climat

pour les planificateurs et les architectes :

- ✓ disponibilité permanente
- ✓ grande flexibilité de forme des composants
- ✓ résistance statique élevées
- ✓ ajustement parfait même après des années d'utilisation

pour les maîtres d'ouvrage, les propriétaires et les investisseurs :

- ✓ augmentation de la qualité de l'habitat
- ✓ amélioration de la santé dans l'habitat
- ✓ évite les coûts d'élimination à l'avenir
- ✓ nouveau droit d'utilisation sans restriction
- ✓ augmentation de la valeur réelle du bien
- ✓ répond aux critères de construction durable et écologique (green building)



Responsabilité envers les générations

Posséder, mais avec bonne conscience.

Nos produits ont une durée de vie **qui s'étend sur plusieurs générations**. Néanmoins, il arrive que du nouveau soit nécessaire. À cette fin, nous avons mis au point un modèle qui vous permet d'être propriétaire d'une terrasse megawood® sans avoir à vous soucier de son élimination ultérieure. Au terme d'une longue durée de vie, nous reprenons votre terrasse, nous la réintroduisons dans notre cycle de production et la transformons en nouveaux produits. Et en plus de cela, vous recevez de nous une valeur de reprise. Cela s'applique non seulement aux terrasses, bien sûr, mais aussi à tous les autres produits megawood®. En tant que propriétaire d'une terrasse megawood®, vous optez dès le départ pour la construction **écologique et responsable** ! Pour plus d'informations, veuillez contacter votre revendeur megawood®.

Pales de rotor d'éolienne comme source de matières premières

Pour nous, innovation signifie progrès qualitatif. La sauvegarde durable de nos matériaux bruts, ainsi que la pratique d'approvisionnement elle-même, sont au cœur de notre stratégie de croissance. Afin de pouvoir répondre à la **demande croissante** des produits à base de bois GCC à l'avenir **sans consommation supplémentaire** de matières premières naturelles et de continuer à croître de manière responsable sur le marché, nous pensons déjà à l'après-demain dans notre cycle de recyclage des matériaux. L'utilisation de pales de rotor d'éolienne usagées comme source **de matières premières est une nouvelle étape tournée vers l'avenir**. Presque tous les composants de matières premières d'une pale de rotor peuvent être retraités et intégrés dans le GCC de megawood®, **sans perte de qualité**. Ainsi, les précieux matériaux existants, qui présentent de bonnes performances en matière de replastification et de santé, sont préservés de la destruction thermique ou du décyclage dans des produits de qualité inférieure, tout en évitant **les émissions de CO₂**.

À l'avenir, les lames de terrasse DELTA de megawood® répondront exactement à ces exigences.

Lame de terrasse DELTA,
21 x 145 mm
Ingwer, joint ouvert



Les produits megawood® élaborés à partir de matériaux à base de bois GCC sont fabriqués de manière climatiquement neutre, n'utilisent aucune ressource naturelle supplémentaire et permettent une construction saine, durable et recyclable au plus haut niveau de qualité.

Les visions deviennent des missions. Le plan d'action de la Commission européenne pour l'économie circulaire vise à réduire de moitié la quantité de déchets résiduels et, dans le même temps, à doubler la proportion de matériaux recyclés d'ici 2030. Nous avons déjà atteint l'objectif aujourd'hui ! Cette économie circulaire souligne notre exigence vis-à-vis d'un matériau à base de bois écologique et durable et à la hauteur de notre responsabilité envers les générations futures.

DELTA – notre première lame de plancher avec une véritable force du vent

Le matériau des pales de rotor d'éolienne se trouve dans la lame de terrasse DELTA. Cette lame peut être posée horizontalement et sans pente, car la structure transversale guide l'eau vers le joint.

CONSEIL

Découvrez toute la gamme de couleurs de notre lame DELTA à la page 42.





Aucun arbre n'a été abattu pour la fabrication de nos produits megawood® - et ce depuis 2005 !

Confiance – made in Germany

megawood® – un matériau naturellement affiné

Notre matériau en bois contient une part élevée, unique au monde, de **fibres naturelles** allant **jusqu'à 75%**. De plus, nous renonçons à utiliser des plastifiants et du PVC, ce qui protège l'environnement et la santé des personnes et des animaux de compagnie. Ainsi, nos produits sont même **certifiés pour la fabrication de jouets**. Aujourd'hui, les produits megawood®, avec une émission de 0,007 mg / m³ de formaldéhyde *, répondent déjà aux nouvelles procédures de test les plus strictes et tombent bien en dessous de la limite légale de 0,06 mg / m³. Ainsi, notre bois est également adapté aux **applications intérieures**.

Croissance au fil des générations

Plus de **13 millions de mètres carrés de lames de terrasse**, de bois de construction et d'éléments de clôture ont déjà été produits par plus de 160 employés de notre groupe **depuis 2005**. Nous n'utilisons que des matières premières conformes aux règles de l'économie circulaire durable. Nous fabriquons nos produits uniques exclusivement en Allemagne.



*Selon DIN EN 16516 (01/2018). Le formaldéhyde est naturellement présent dans le bois et se diffuse également en petites quantités à l'extérieur. Au cours de notre processus de production, cette substance organique volatile est presque complètement éliminée du bois et aucun liant contenant du formaldéhyde n'est utilisé dans notre matériau. Dans d'autres publications, il est également signalé en tant que COV (composés organiques volatils), l'émission en taux de COV.

Les bonnes raisons au creux de la main

Sans échardes : nos produits répondent aux normes les plus strictes en matière de santé et de sécurité. Comme il n'y a pas d'échardes dangereuses dans notre matériau, il convient particulièrement à tous ceux qui aiment marcher pieds nus. La structure superficielle naturelle du bois est préservée du point de vue optique et tactile, sans aucun revêtement plastique.

Convivial : les lames de terrasse megawood® sont plus faciles à poser que les pavés ou les dalles en pierre et ont également une température de surface à la lumière directe du soleil plus basse que celle de la pierre. Afin de protéger la peau et les pieds des rayons UV et de la chaleur intense, nous recommandons toutefois d'ombrager votre terrasse lors des chaudes journées d'été.

Facilité d'entretien : comparées aux lames en bois, nos lames de terrasse megawood® nécessitent beaucoup moins d'entretien. Aucune huile, aucune lasure ni peinture ne sont nécessaires.

Durable : après 16 ans et plus de 13 millions de m² de lames de terrasse, les produits ont des qualités supérieures réalisées à de nombreuses terrasses en bois. Notre construction massive garantit - contrairement aux planches creuses - une stabilité de forme et une longévité, car ni l'eau ni les insectes ne peuvent y pénétrer.

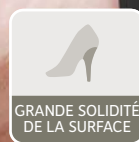
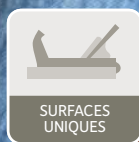

megawood® au test de solidité ...

by
Oliver Roggisch



Made in Germany

megawood®



Découvrez plus d'impressions de
megawood® sur la page
www.megawood.com/248

megawood® au test de solidité

Oliver Roggisch, manager de l'équipe nationale allemande de handball et directeur sportif des Lions de Rhein-Neckar, en est convaincu :

« megawood® résiste à toutes épreuves – un matériau génial ».

Roggisch s'y connaît en défis sportifs, il a surmonté quelques tests de résistance durant ses 16 ans de carrière en tant que professionnel. Et c'est déjà une raison suffisante pour nous de faire rentrer ce gaillard de deux mètres chez nous pour notre série « megawood® au test de solidité par Oliver Roggisch » et de tester l'endurance de nos produits avec son aide. Dans le jardin de l'ancien champion de handball, on retrouve les planchers antidérapants DYNUM, mais également notre système de clôture LIMES, nos bacs à plante, nos structures de toitures et nos éléments de jeu – **et le tout dans un seul matériau.**

« Je suis très satisfait de toutes les créations de megawood® ! Elles sont tout simplement magnifiques »

explique Roggisch en levant le pouce.

megawood® – testé pour les koi

« Il y a deux ans, j'ai vu les planchers antidérapants DYNUM en couleur Nigella dans le magazine megawood® », explique Roggisch. Depuis lors, le plancher vient recouvrir le filtre à brosse de ce grand amateur de carpes koi - **le test de solidité absolu !** « Les lames se trouvent à une distance de 20 cm de l'eau, la température de l'eau ne descend jamais sous les 16 degrés. Ainsi, toute l'année, de l'humidité provient du bas, le soleil tape depuis le haut et les températures atteignent parfois 40 degrés en été. Ces écarts de température et l'humidité feraient céder tous les types de planches en bois dur. »

megawood® surpasse Bangkirai

Oliver Roggisch cherchait depuis longtemps une solution durable pour le revêtement de ses filtres. « J'ai essayé tout ce qui existait sur le marché - le bangkirai est pour ainsi dire l'essence la plus connue. Après six mois, il était déjà légèrement bombé et avait perdu son aspect élégant. Avec les planchers antidérapants megawood® DYNUM, c'est différent :

« Rien ne se déforme, ils restent en parfait état et leur qualité est impeccable. Et élégants avec ça. »

Même après six mois directement dans l'eau, le DYNUM et mes précieux poissons sont intacts.

Les résultats du test d'Oli : « Lorsque l'on possède un étang de carpes koi, un point d'eau dans les environs, alors les lames de plancher sont précisément ce dont on a besoin. Même lorsque des enfants jouent à proximité. Aucun plastifiant, aucune écharde dangereuse et elles résistent même aux sollicitations des jouets d'enfants - elles conviennent donc parfaitement pour les enfants, les étangs à carpes koi ou les étangs de baignade ! »





Made in Germany

megawood®

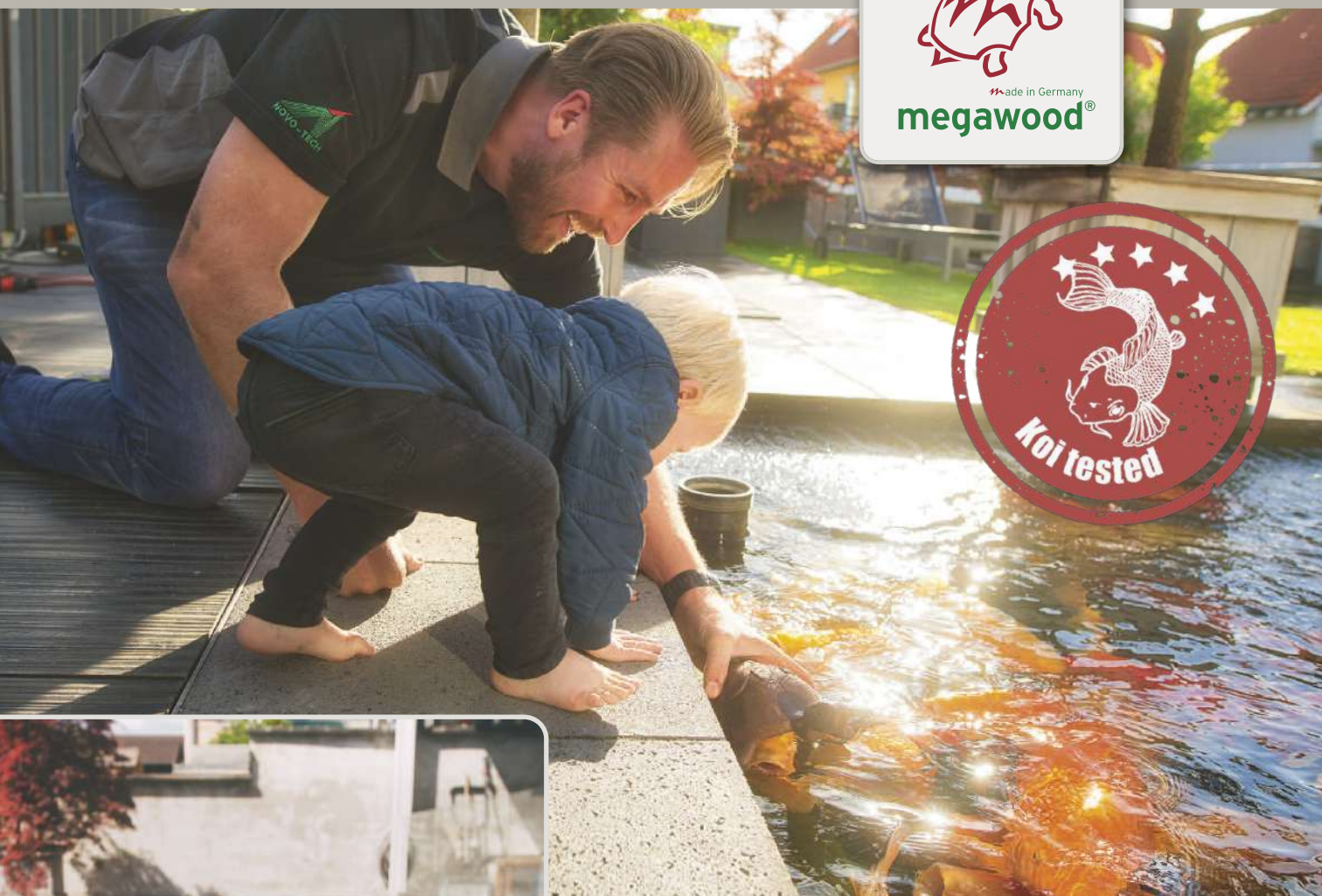

Lame de terrasse DYNUM,
Nigella, revêtement de filtres

megawood® – tout à partir d'un seul matériau



LIMES Colonia
Panneau de lambris (lisse), sel gris

Notre vaste gamme de bois de construction megawood® convient parfaitement pour les structures individuelles en extérieur. Les couleurs et les formes sont adaptées à la perfection à notre gamme de terrasses et de clôtures.

L'auvent à l'entrée du jardin de la famille Roggisch sert à la fois de protection contre la pluie et de structure pour la balançoire. Après quelques tractions, voici les résultats d'Oli : « **Super résistant** et un aspect tout simplement élégant. » Une balançoire et le bac à sable adapté forment le coin de jeu idéal pour son jeune garçon - **résistant aux intempéries et aux sollicitations des jouets.**

Le style japonais dans un jardin moderne se voit complété par de grands bonsaïs. Et lorsqu'il les arrose tous les jours, Oliver Roggisch admire avec satisfaction ses nouveaux **bacs à plantes megawood®** : « Quand mes anciens bacs à plantes ont fini par se désintégrer, tordus, inclinés, moisissés... enfin complètement fichus, mes enfants m'ont monté des bacs à fleurs megawood®. Ils sont vraiment élégants, très stables et ils font bonne impression... mes arbres vont clairement pouvoir rester dedans les dix prochaines années au moins. Et j'éprouve beaucoup de plaisir à m'en occuper. »



Made in Germany

megawood®



Bac a sable

Le bois de construction

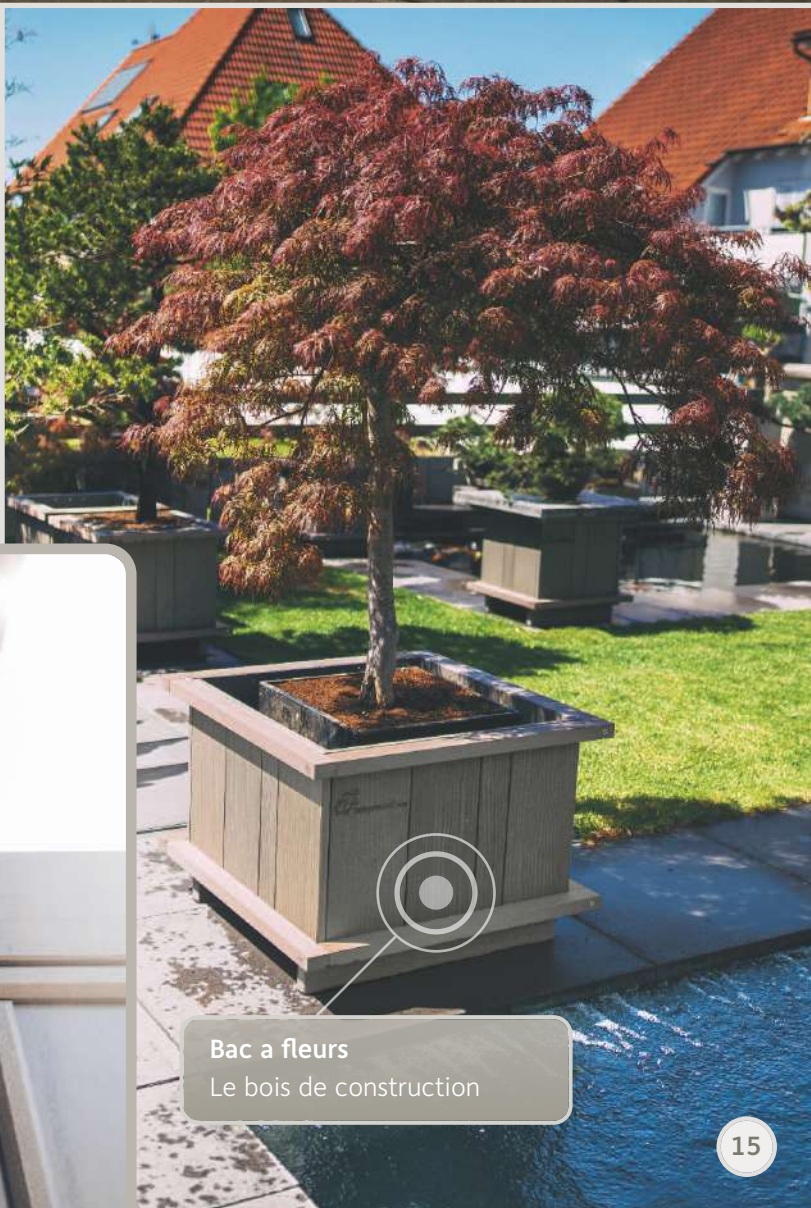

Auvent

Le bois de construction

Bac a fleurs

Le bois de construction

« Joie familiale sur la terrasse megawood® »



Lame de terrasse CLASSIC VARIA, Varia Brun Foncé, joint ouvert

Comment un papa blogueur est devenu un influenceur megawood®

Paul Dumitrescu est un célèbre instagramer et papa blogueur. Il vit avec sa femme Caro et ses deux fils à Hambourg et publie chaque jour des posts sur sa vie de famille en tant que père de 2 enfants. Paul a découvert megawood® en recherchant une terrasse écologique, sans polluants, adaptée aux enfants, solide - bref idéale pour une famille.

Son attention a été attirée par notre campagne de marque avec Oliver Roggisch - une vieille connaissance de Paul. Pour en savoir plus sur nos lames megawood®, Paul nous a rendu visite à Aschersleben avec sa famille. L'ambassadeur de notre marque lui a fait visiter la production et il a été personnellement convaincu de la qualité et de l'authenticité de nos promesses de produits.



Paul et Caro Dumitrescu
Influenceurs Instagram



made in Germany

megawood®



Paul et sa famille ont finalement choisi Varia CLASSIC pour la terrasse ensoleillée et l'ont commandé auprès du négociant local, en harmonie avec la façade en brique de leur quartier de Hambourg en Varia Brun Foncé. Les quatre stars en ligne ont pu apprécier le premier barbecue barbecue dans leur nouvelle pièce d'extérieure par une belle journée ensoleillée.

Il aime partager avec ses followers la joie que lui et sa petite famille éprouvent au quotidien. Le lien vers son profil Instagram est disponible sur notre site Web.



Vous trouverez toute l'histoire ainsi que d'autres photos via le code QR ci-contre ou sur la page www.megawood.com/250

megawood® sur le Web social

Olivenzweig und Co. – megawood® par conviction

Qu'est-ce qu'un rameau d'olivier a à voir avec megawood®? Karoline Führer, designer floral et passionnée de décoration d'intérieur, partage son amour pour sa terrasse megawood® élégamment décorée, par réelle conviction sur son profil Instagram.



Karoline Führer – Influenceuse et fière propriétaire d'une terrasse megawood®



Vous trouverez toute l'histoire ainsi que d'autres photos via le code QR ci-contre ou sur la page www.megawood.com/251



Michael Potztal-Keuter
Charpentier et créateur de bijoux

Michael Potztal-Keuter – Bijoux megawood®

Les bijoux exclusifs fabriqués à partir de notre matériau en bois sont fabriqués par Zimmerer « MiPo » avec la plus grande précision. Sur sa chaîne Instagram du même nom, il donne un aperçu passionnant de son travail créatif. megawood® - pensé plus loin !





made in Germany

megawood®



« La sécurité dans les airs, mais aussi sur terre »

Au barrage de Rappbodetalsperre dans le Harz, Oli va trouver de l'Harzdrénaline pure et un nouveau test de solidité pour nos planchers antidérapants megawood®.

Dans la zone naturelle megazipline, la plus grande tyrolienne à deux câbles d'Europe, les visiteurs sont réceptionnés en toute sécurité sur un **deck SIGNUM Muskat** après un kilomètre de descente. Un test de solidité à plusieurs niveaux, explique Oliver Roggisch : « En hiver, il fait vraiment glacial ici : Il neige, il grêle, il fait du vent, il pleut - enfin vraiment des conditions météorologiques comme on ne les souhaiterait pas. Il convient donc d'utiliser le meilleur matériau. megawood® évidemment. »

Nos planchers antidérapants restent **antidérapants même dans les conditions les plus extrêmes** et ils sont

surtout **exempts d'échardes dangereuses**. En bref, les meilleures conditions pour une descente rapide.

Après plus de 200 000 atterrissages réussis sur notre deck, Oli tire une conclusion claire. « Quelque 360 personnes passent chaque jour sur ce superbe deck megawood®, qu'il vente, qu'il pleuve ou qu'il neige. Il est là depuis le début de 2018 et a l'air neuf – et il n'aura pas changé dans dix ans, parce que sa qualité est tout simplement exceptionnelle. Touchez-le ! »



Vous trouverez toute l'histoire ainsi que d'autres photos via le code QR ci-contre ou sur la page www.megawood.com/249

Fibres entièrement naturelles

NOUVEAU

Vous trouverez des produits adaptés du **programme de bois de construction** dans toutes les couleurs de lames pour vos idées créatives dans le jardin, à la page 58.



Beauté saisissante : la surface des lames de terrasse (ici: Lorbeer, joint fermé) crée un jeu naturel de couleur et de lumière.



Made in Germany

megawood®



Découvrez plus d'impressions de
megawood® sur la page
www.megawood.com/240

« Une relation particulière avec la nature »

Neo Rauch, « premier habitant » de l'ancienne filature de coton devenu aujourd'hui centre d'art et de l'artisanat, apprécie la vue sur les toits de Leipzig depuis sa nouvelle terrasse megawood®. « Je laisse les toits errer au gré de mes peintures », raconte le peintre leipzigois, lorsqu'on lui demande la signification de ce lieu.

Le deck couleur lorbeer est installé par étapes pour être adapté aux inégalités du toit de l'ancienne filature. Autrefois poussait ici de la ciboulette et fleurissaient des sureaux jusqu'à ce que les bouleaux ont grandi dans les étages inférieurs et que le petit jardin sur le toit a dû céder. Une terrasse en bois fut alors installée. « Mais après plusieurs années d'utilisation, le bois a pourri et elle est devenue presque impraticable – elle n'était plus sûre. Je me suis alors adressé à megawood® pour trouver une solution », dit Neo Rauch.

« Le produit en lui-même m'a plu, car ce n'est pas une sorte de substitut. Mais c'est difficile à déterminer. C'est quelque chose de particulier. Ce n'est ni du bois, ni de la pierre, ni du plastique... on ne sait pas trop quel nom lui donner. C'est en tous cas agréable au toucher. »

Neo Rauch prend ses décisions avec la tête et le ventre, finalement le « ventre marquant avec fiabilité le milieu du corps ». L'aspect si **particulier au toucher** du matériau l'a convaincu. Le matériau megawood® procure de part sa composition spécifique une **surface agréable, unique** en son genre. A la différence des matériaux enduits, l'intégrité du produit est perceptible.

Le lien très étroit du peintre leipzigois avec le « naturel » ne se révèle pas seulement dans ses peintures. Son jardin secret et la « terrasse-atelier » sont les pôles sûrs entre lesquels il évolue. Par une étroite passerelle il accède à l'atelier voisin dans lequel sa femme travaille. Ils se rendent visite en contemplant les toits de forme octogonale des anciennes maisons de la ville.

La prochaine acquisition pour la toiture-terrasse est un store en toile – mais cela n'existe pas encore chez megawood®.

NOUVEAU

Vous pouvez dès à présent trouver des lames de terrasse dans la couleur laurier et dans d'autres couleurs modernes dans la gamme DYNUM.





made in Germany
megawood®



Situation initiale : après 10 ans d'utilisation, la terrasse en bois pourri a dû céder ça place.



Neo Rauch
Peintre de Leipzig



Lame de terrasse
Lorbeer, joint fermé



« Plus d'espace sur la terrasse »

Tino Früchtl, père de famille, est convaincu. « Je sais ce que ces lames renferment ! ».

Tino Früchtl, employé chez megawood® depuis 2009, réalise son rêve d'avoir un deck megawood®. En tant que concepteur de longue date des matériaux employés, il sait **précisément quelles matières premières de qualité** sont utilisées pour les lames. « megawood® est un produit moderne devant régulièrement passer des tests extrêmes en laboratoire – **mes exigences pour ma nouvelle terrasse sont donc satisfaites**. Et je peux le confirmer de sources sûres ! », déclare Früchtl. Deux points importaient particulièrement au père de famille



Vous trouverez toute l'histoire ainsi que d'autres photos via le code QR ci-contre ou sur la page www.megawood.com/252



Éléments de clôture à base de planches megawood®



made in Germany

megawood®



Lame de terrasse SIGNUM,
Tonka, joint ouverte



NOUVEAU

Découvrez les lames de terrasse DYNUM dans les nouvelles couleurs modernes.



CARDAMOM



NIGELLA



INGWER



LORBEER



SEL GRIS



« Les meilleurs tubes en plein air »

C'est sur la grande terrasse de forme libre dominant les toits de la ville de Halle qu'ont été écrites bien des histoires de radio.

Les employés du studio de radiodiffusion de Halle utilisent une surface de 240 m2 pour leurs réunions de rédaction, réflexions et fêtes pour les auditeurs.

« Des vedettes comme Sarah Connor et Joris y ont déjà donné des concerts pour les auditeurs. », raconte Louisa Noack, présentatrice à 89.0 RTL.

Lieu d'utilisation idéal pour Dylum megawood®, comme terrasse brevetée difficilement inflammable, conçue spécialement pour l'usage professionnel elle répond à toutes les exigences pour le bon déroulement des manifestations. En outre, tous les produits megawood® sont sans éclats et antidérapants.



Vous trouverez toute l'histoire ainsi que d'autres photos via le code QR ci-contre ou sur la page www.megawood.com/241



made in Germany

megawood

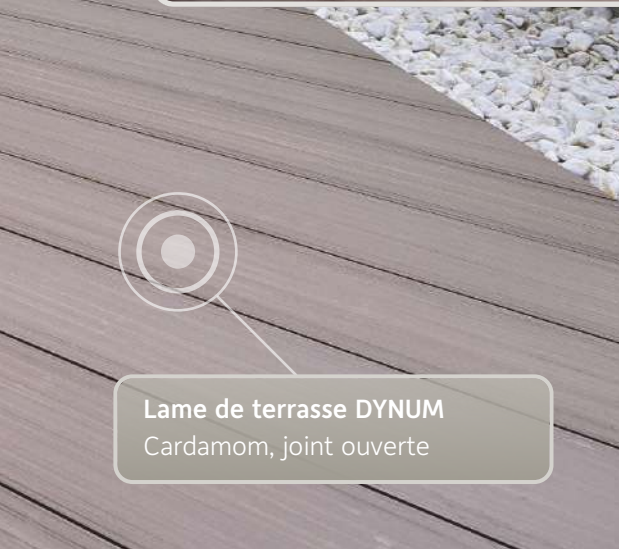

Lame de terrasse DYNUM
Cardamom, joint ouverte





« Profiter de moments particuliers dehors »

Innover - c'est se concentrer entièrement sur le progrès. Pour Armin Junghanns, directeur de technique d'application megawood®, c'est la tâche de toute une vie.

Enthousiaste, il nous emmène dans les pièces de la ferme Lindenhof à Aschersleben. Partout il désigne de nombreux objets qui ont déjà été fabriqués comme pièces uniques ou en séries limitées chez megawood®. « Les possibilités sont presque illimitées. Le matériau associe le **côté naturel du bois** avec la résistance et la flexibilité des polymères », explique-t-il. Et les meubles de la ferme Lindenhof, à la fois centre de formation inspirant pour les négociants et les installateurs, prouvent bien qu'une planche ne doit pas toujours être anguleuse. Tout ce qui plaît est permis. La ferme Lindenhof ouvre **une fenêtre sur un avenir proche** –





made in Germany

megawood



Éléments de clôture à base de planches megawood®

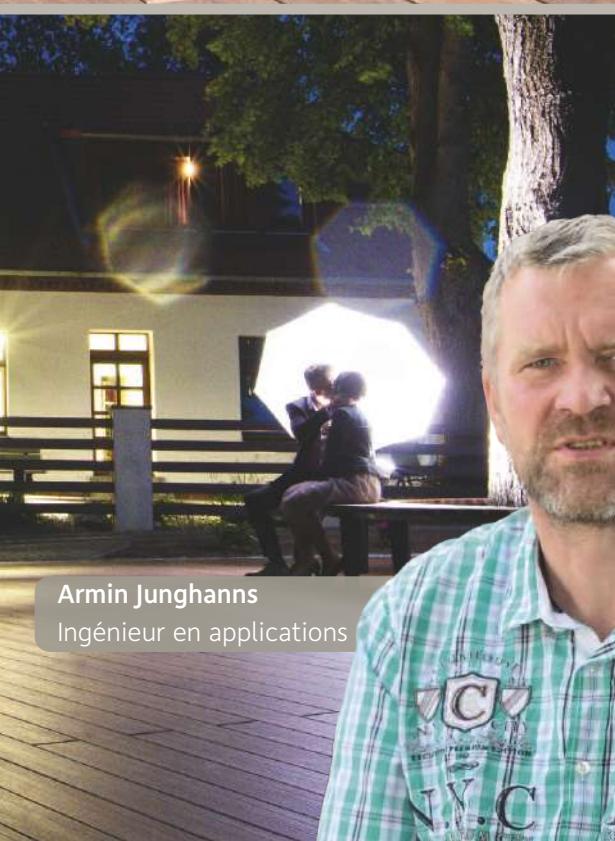

Armin Junghanns
Ingénieur en applications

Armin Junghanns s'en inspire et la perfectionne. Ses idées sont soumises aux pires difficultés du quotidien de la ferme Lindenhof. « Ce n'est que lorsque nous sommes satisfaits à 100 % d'un produit qu'il peut arriver chez vous. » Il nous fait cette promesse en tenant également compte des aspects écologiques du matériau, et d'ajouter : « **Aucun arbre n'est abattu pour nous !** »

Du confort pour chez-soi

En plus de la plate-bande surélevée, de la façade et de la clôture...Lindenhof



Vous trouverez toute l'histoire ainsi que d'autres photos via le code QR ci-contre ou sur la page www.megawood.com/205

**GARANTIE
DE 25 ANS**
contre le pourrissement
dans la terre

LIMES – aussi vivant que votre jardin

NOUVEAU

Découvrez notre nouveau
panneau de clôture **Valeria**
LIMES à la page 56.

Le **système de clôture LIMES** de la famille de marques megawood® apporte une nouvelle orientation à l'aménagement de votre jardin. La marbrure naturelle des panneaux de lambris de la clôture, configurables à l'envie dans le **modèle du cadre**, rend votre clôture aussi vivante que votre jardin. Les panneaux de lambris ondulés et plats offrent de nombreuses possibilités de combinaison comme pare-vue et clôture. Le tout est attaché par **par le novateur raccord pour traverses** de megawood® ainsi que par des supports spéciaux pour panneaux de lambris et alternativement notre traverse pour clôture en acier inoxydable.

Les différents modèles de montants, lesquels peuvent être **directement bétonnés dans le sol**, garantissent une stabilité élevée et une longue durée de vie. Nous ne vous en faisons pas seulement la promesse mais donnons une **garantie de 25 ans** contre le pourrissement total dans la terre.

Configurateur clôture
Planifier dès maintenant !



Made in Germany

megawood®



Traverse en acier inoxydable avec panneau de lambris Augusta. N'importe quelle pente peut être construite.



Ascania, peut être combiné librement
Différentes variantes de porte et de portail adaptées au système



De plus, dans les dimensions du système, la clôture, comme tous les produits megawood®, peut être adaptées aux conditions de votre jardin. Construisez des terrains, des pentes, des niches ou des portails.

Notre système de clôture LIMES s'adapte sans problème au terrain.

Un de nos projets de clôture en Saxe-Anhalt montre à quel point cela fonctionne bien. Depuis la planification jusqu'au montage, Patrick Stark, employé chez megawood® et ingénieur en applications, a accompagné le projet de construction. Le défi à relever était un grand terrain en pente, des limites très disparates, plusieurs accès et une terre en partie glissante.



Vous trouverez des exemples d'utilisation du nouveau système de clôture LIMES via le code QR ci-contre ou sur la page www.megawood.com/259

Formation professionnelle

pour artisans, commerçants, architectes

Les petits maîtres ne tombent pas du ciel

Quel est le meilleur moment pour se souvenir de quelque chose ? Précisément quand on essaie de le faire et que l'on est enthousiasmé. C'est ce que font les partenaires megawood® dans notre centre de formation interne. Ici, ils peuvent découvrir le monde passionnant des matériaux avec toutes leurs propriétés sous la supervision d'experts chevronnés. Au cours d'une formation complète de plusieurs jours abordant la hauteur de construction ou l'utilisation du «Zammer», les participants reçoivent toutes les bases pratiques et théoriques, afin de pouvoir vous accompagner par des conseils et des aides dans vos projets en tant que professionnel certifié megawood®, une fois l'examen réussi.

Connaissances spécialisées avec garantie

« Afin que nos derniers produits puissent également être assemblés selon les règles de l'art, les participants au séminaire de base assistent à un séminaire d'approfondissement tous les deux ans dans notre centre de formation de Lindenhof », explique Patrick Stark, responsable de formation et professionnel de construction de longue date. Une vraie valeur ajoutée pour les artisans, monteurs et commerçants, car les installateurs obtiennent **l'extension de garantie de 10 ans**, sur laquelle on peut se fier.

Il y a de nombreuses innovations ! Une expression impressionnante de la polyvalence du matériau et de ses **propriétés statiques est l'ossature** casier dans le bâtiment du séminaire, qui élève littéralement les participants à la formation à un tout autre niveau. Finalement, un changement de perspective donne à certains un nouveau regard sur le monde.

Des outils numériques dans un monde analogique

Nos cours pratiques ont récemment été soutenus par un outil numérique. Les participants apprennent à utiliser notre agenda en ligne sur des tablettes à la pointe de la technologie, passent leur examen numérique et évaluent le séminaire en ligne.

« Nous améliorons ainsi en permanence la qualité des formations et prenons en compte les expériences des utilisateurs quotidiens dans nos développements. »

Pour Patrick Stark, ce ne sont pas que des mots, mais une promesse pour l'avenir. Après tout, les utilisateurs les plus critiques sont notre marque d'orientation, par rapport à laquelle les nouveaux produits et idées doivent être mesurés.



Vous trouverez de plus amples informations via le Code QR ci-contre ou sur la page www.megawood.com/261





made in Germany

megawood®

Un chef-d'œuvre de la statique
Ossature autoportante de 6,5 m avec une
hauteur statique de seulement 27 cm



megawerker avec professionnalisme

« Je peux les utiliser la conscience tranquille. »

Patrick Stark, megawerker et employé de la société NOVO-TECH connaît mieux que quiconque le matériau megawood®. Terrasses, clôtures et applications spéciales, les produits megawood® sont travaillés par ses mains de megawerker-artisan et soumis au test pratique. « Avant, je travaillais le bois, j'avais les mains remplies d'échardes. megawood® se travaille aussi bien que le bois mais il est **plus robuste, exempt d'échardes dangereuses et surtout durable** ».

Pour faire la fête ou pour se reposer :

« Si la structure est raisonnable, vous profitez rapidement de votre propre terrasse », explique Patrick Stark. Il entend par là **le système de construction bien pensé FIX STEP**. « Les lames sont faciles à poser : il suffit de régler la hauteur, d'encliqueter les planches et d'insérer les lames sans attache apparente à l'aide du 'Zammer'. »

Ainsi, le megawerker expérimenté a construit pour le club sportif SC DHfK e.V. Leipzig une toiture-terrasse de 60 m² en 48 heures avec notre SIGNUM Tonka - on frôle le record.

L'intérieur et l'extérieur megawood® - absolument homogènes

« Les composants du système rendent le montage des produits megawood® tellement simple. Tout est compatible et fait sous le même toit. »

Et Patrick Stark ne l'a pas uniquement découvert avec le système de terrasse, le **système de clôture LIMES** s'emboîte aussi rapidement avec le **raccord pour traverse innovant** - tout convient pour les différents montants et les variantes de traverses. « La gamme est complète avec le programme de bois de construction. Les lambourdes permettent aussi de construire des structures fortement sollicitées telles que des escaliers, des passerelles ou des toitures selon les désirs spécifiques du client. »

Les employés de NOVO-TECH aiment partager leurs expériences concernant la manipulation correcte des produits megawood®. « Dans notre **centre de formation, à Lindenhof**, nous organisons régulièrement des stages pour les artisans, les négociants et les entreprises de montage. Ainsi, nos partenaires certifiés megawood® restent toujours à la pointe de la technologie », explique Stark. Et l'offre se voit encore complétée avec la **lettre des megawerker**. D'importantes communications, des nouveaux matériaux et des instructions de montage sont rapidement signalés aux megawerker par le biais de la newsletter.

Nous nous engageons avec le VHI [Industrie des matériaux dérivés du bois] pour une fabrication durable avec des matériaux bois-polymères en matière de construction et d'environnement.





Made in Germany

megawood®

megawerker
Patrick Stark

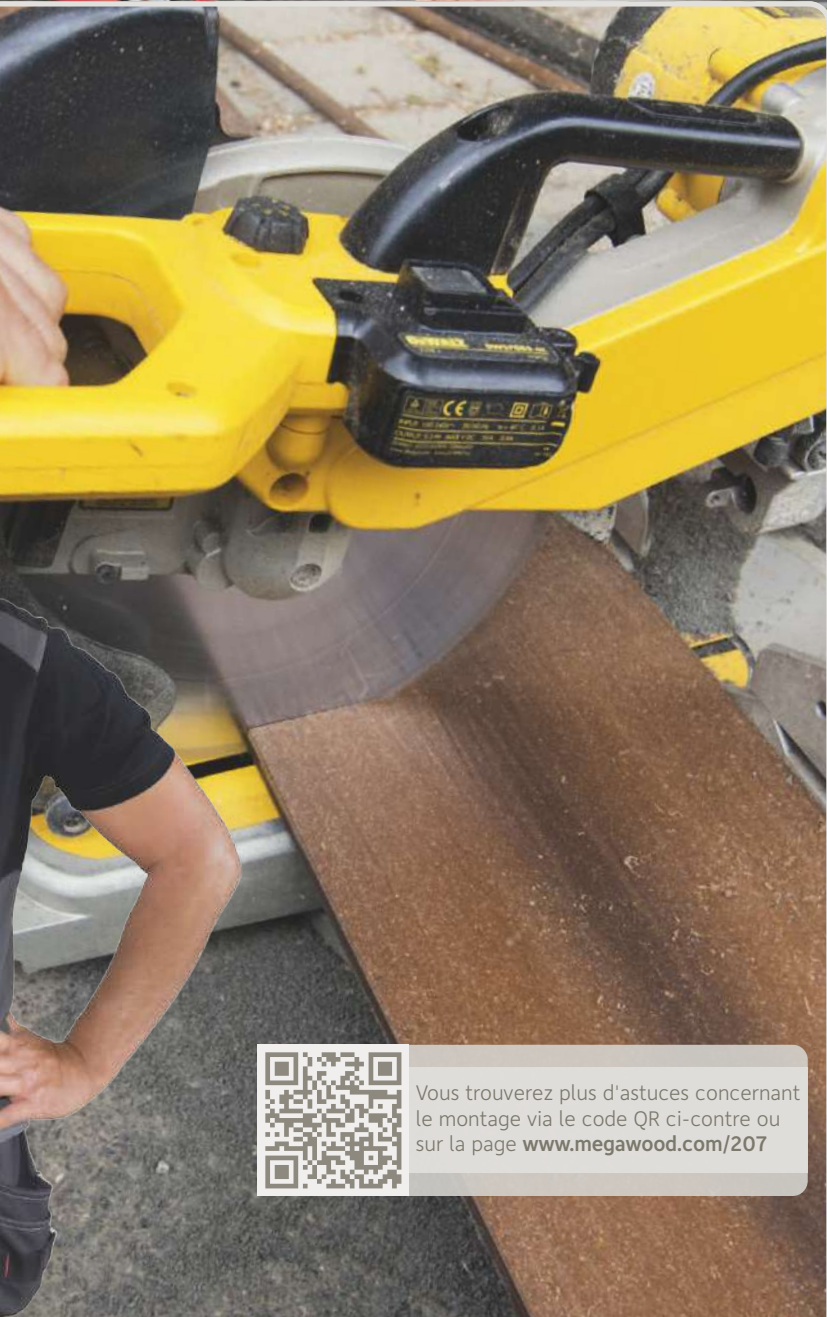
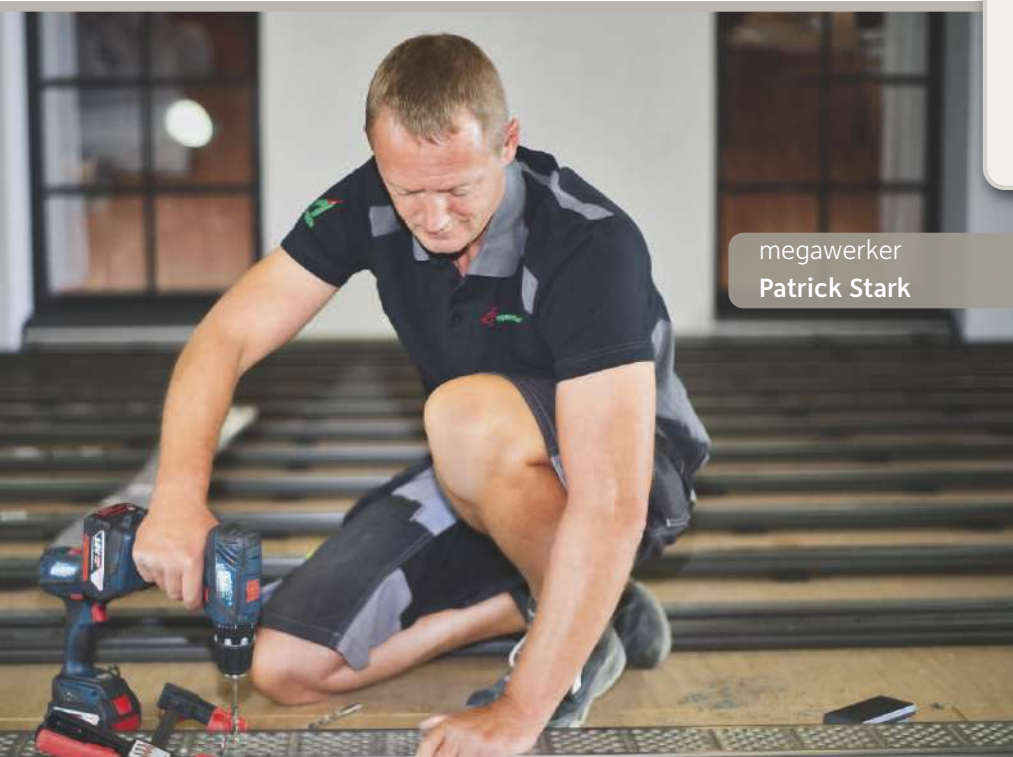

« C'est tellement amusant de monter un système pensé de A à Z. »



Vous trouverez plus d'astuces concernant le montage via le code QR ci-contre ou sur la page www.megawood.com/207



AUGMENTED REALITY (AR)

représenter la terrasse planifiée dans son propre jardin avec l'application megaplaner

Deja avant la realisation decouvrez votre projet numerique directement devant votre maison ou dans votre jardin.



EASYMODUS

Configuration simple et rapide d'une terrasse

La planification 3D avec tablette & PC

megaplaner^{3d} sur Internet

Vous préférez dessiner des plans avec votre ordinateur plutôt qu'avec un crayon et du papier ? Alors jetez un œil à notre **megaplaner** sur internet. Le numérique, c'est mieux, et c'est surtout plus simple ! Le planificateur maîtrise avec précision toutes les règles de montage megawood® et génère un **aperçu en 3D** au millimètre près de la terrasse planifiée. Chacun de vos projets reçoit un **numéro de planification** personnel grâce auquel vous recevrez une offre précise sur place chez votre commerçant spécialisé. Vous trouverez le spécialiste adéquat sans aucun problème puisque nous avons mis au point une **recherche de commerçants** relativement futée sur notre megaplaner – avec possibilité de prise de contact immédiate bien entendu.

Quand le virtuel devient réalité

L'App **megaplaner** inédite pour iOS et Android vous permet de poser virtuellement votre terrasse planifiée devant votre maison et dans votre jardin. Placez simplement **la photo du marqueur** du verso du magazine au mur de votre maison et visez-la avec l'appareil photo. Votre future terrasse ou système de clôture apparaît alors exactement au point du marqueur sur une image en direct de votre tablette ou de votre smartphone. Le moindre détail de la construction est pris en compte à proximité et dans toutes les directions. Certes nous n'avons pas encore inventé de bouton pour faire apparaître immédiatement la terrasse et la clôture virtuelles dans votre jardin, mais nous y travaillons. En attendant, votre commerçant spécialisé attend votre demande avec impatience. N'oubliez pas votre numéro de planification !

Reconnaissance de lames par appli

Haute technologie pour l'environnement : l'application ScannerApp à auto-apprentissage a été développée en coopération avec l'Université Otto von Guericke de Magdeburg et reconnaît le contour de votre lame de terrasse. Si celle-ci provient de notre gamme, nous pouvons restituer 100% de la matière première précieuse à notre cycle matière. C'est ainsi que fonctionne la durabilité.

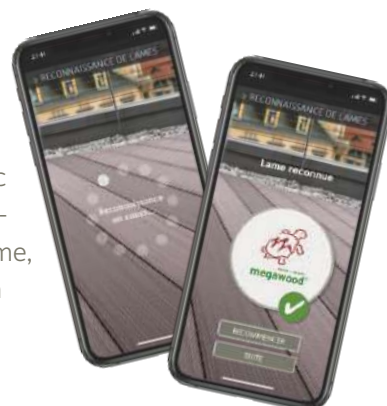

Vous trouverez le planificateur de terrasses et le lien de téléchargement pour l'App 3D megawood® via le code QR ci-contre ou sur la page www.megawood.com/208

Diversité de couleurs

Le large programme de couleurs des planchers antidérapants megawood® s'oriente vers **des teintes naturelles** et s'adapte **avec harmonie** aux réalités uniques de votre jardin. Réjouissez-vous, votre terrasse s'adaptera toujours au temps. Les planchers antidérapants megawood® sont généralement composés de **75% de fibres naturelles**. Le produit va encore se transformer dans son effet de couleur et il obtiendra en quelques mois, en fonction des rayons du soleil, **sa teinte naturelle, durable et définitive**.

Variété de couleurs naturelles :



... et maturité de couleur

A APRES LA POSE

B APRES 1-2 MOIS

C APRES 6-8 MOIS

BRUN NATUREL



CLASSIC PREMIUM

MUSKAT



SIGNUM

CARDAMOM



DYNUM

BRUN NOISETTE



CLASSIC PREMIUM

TONKA

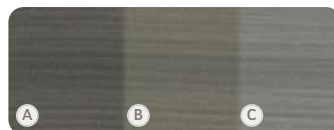

SIGNUM

NIGELLA

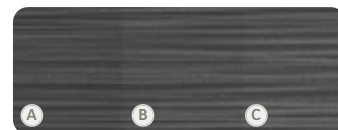

DYNUM

GRIS BASALTE



CLASSIC PREMIUM

VARIA BRUN FONCÉ



CLASSIC VARIA DELTA

SEL GRIS

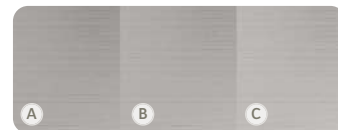

DELTA DYNUM

BRUN LAVE

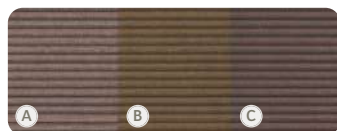

CLASSIC PREMIUM PLUS

VARIA GRIS



CLASSIC VARIA DELTA

INGWER

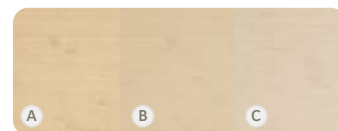

DELTA DYNUM

GRIS ARDOISE



CLASSIC PREMIUM PLUS

VARIA BRUN

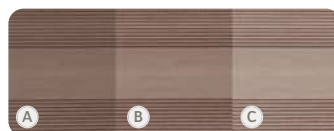

CLASSIC VARIA

LORBEER



DELTA DYNUM



Vous trouverez plus d'informations dans le plan de construction et via le code QR ci-contre : www.megawood.com/209

CLASSIC mais pas banal

Quoi qu'on en pense – nos **lames de terrasse CLASSIC** conviennent partout. Le profil de lames combinées permet une pose des deux côtés – pour une surface soit **finement cannelée**, soit rainurée. Flexibles, nos **lames massives megawood®** s'adaptent à chaque environnement.

CONSEIL



Fait également très bonne impression sur l'eau : Une passerelle de notre **programme de bois de construction** dans toutes les couleurs de lames. Vous trouverez d'autres idées créatives pour les étangs et le jardin à la page 58.

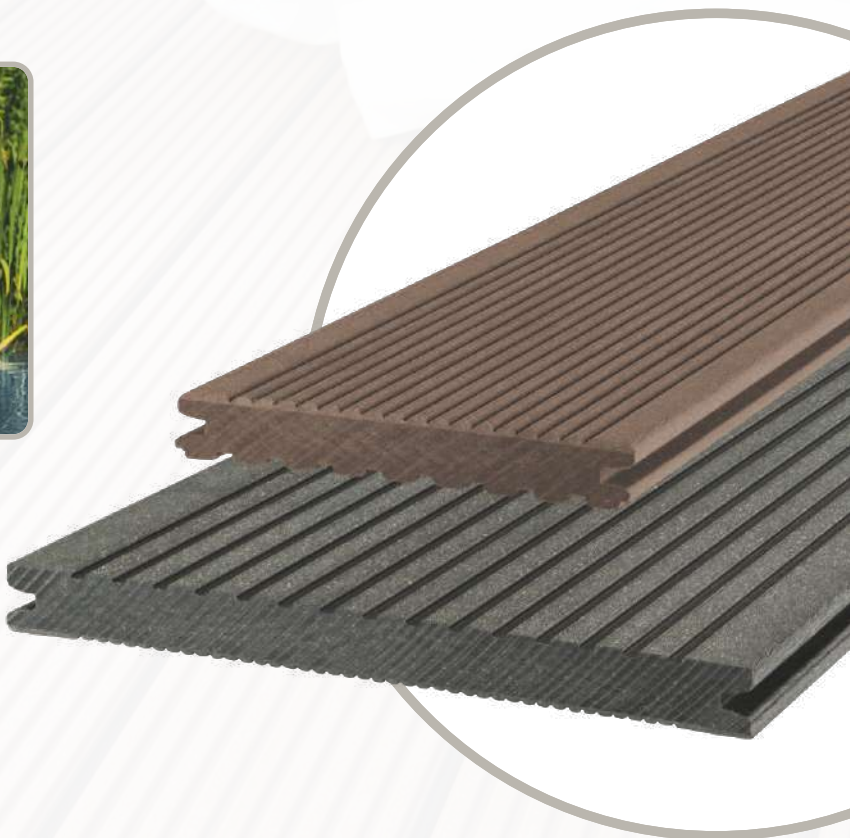

BRUN NATUREL



BRUN NOISETTE



GRIS BASALTE



BRUN LAVE



GRIS ARDOISE

LAME DE TERRASSE CLASSIC

Dimensions: 21 × 145 mm, 21 × 242 mm (Jumbo) | **Surface :** lames combinées, une face finement cannelée et l'autre rainurée, les deux faces sont brossées, joint de 8 mm | **Joint fermé :** une baguette rainurée peut être utilisée pendant le montage en cas de pente et d'aération par le dessous suffisantes



Made in Germany

megawood®

Lame de terrasse CLASSIC,
brun noisette, joint ouvert

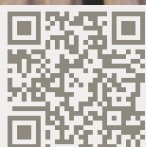

Vous trouverez des exemples d'application
via le code QR ci-contre ou sur la page
www.megawood.com/210

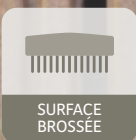

SURFACE
BROSSEE



JOINT FERMÉ



R12-C

ANTIDÉRAPANT



FORMAT

NOUVEAU

DELTA – Durabilité sans inclinaison

La lame de terrasse DELTA est le premier produit megawood® contenant des matériaux recyclés en plastique en renfort de fibre de verre provenant de pales de rotor d'éoliennes. Il répond ainsi à votre demande d'une économie de recyclage écologique selon le principe Cradle to Cradle®.

La surface structurée en biais permet une pose horizontale. **L'eau qui s'accumule est naturellement évacuée sur le côté** et libère pratiquement votre terrasse des résidus d'eau, même sans **inclinaison vs. pente**. La lame de terrasse DELTA offre une large gamme de couleurs et est polyvalente.

VARIA
BRUN FONCÉ

VARIA GRIS



INGWER



LORBEER



SEL GRIS

LAME DE TERRASSE DELTA

Dimensions: 21 × 145 mm

Surface: à structure mate, utilisable sur une face, joint de 5 mm

Joint ouvert: uniquement en terrasse découverte, avec 0 % de pente



Made in Germany

megawood®

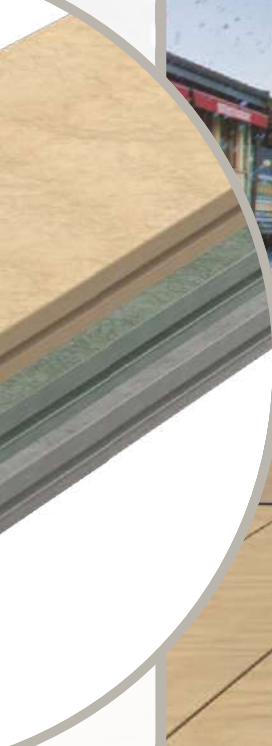

Lame de terrasse DELTA,
Ingwer, joint ouvert



Vous trouverez des exemples d'application
via le code QR ci-contre ou sur la page
www.megawood.com/299

VARIÉTÉ DE
COULEURS

0%

PENTE

FACILITÉ
D'ENTRETIEN

5 MM

JOINT ÉTROIT

R12-C

ANTIDÉRAPANT

MATIÈRE
PREMIÈRE

Formes et couleurs CLASSIC varia

Nous avons développé nos **lames de terrasse CLASSIC** aux lames finement cannelées : dans ce modèle classique, **les surfaces profilées et non profilées** s'imbriquent harmonieusement donnant des **nuances naturelles** qui rayonnent jusque vers les bords. **La forme de lame sans bordure** convient parfaitement aux surfaces diversifiées.

Le **joint étroit de 5 mm** peut être également fermé ultérieurement sans aucun problème avec notre joint profilé P5. Les minéraux fins de notre matériau Powolit rendent le CLASSIC varia **très résistant** et encore **plus facile à entretenir**. Etant **difficilement inflammable**, il est particulièrement adapté aux lieux publics.

CONSEIL



CONSEIL Voiture sous une idée de notre **programme de bois de construction**. Vous trouverez d'autres sources d'inspiration à la page 58.



VARIA
BRUN



VARIA
BRUN FONCÉ



VARIA
GRIS

LAME DE TERRASSE CLASSIC VARIA

Dimension : 21 × 195 mm | **Surface** : une face, partiellement cannelée avec dégradé de couleurs, joint de 5 mm | **Classe de protection incendie** : C_{fl}-s1 selon DIN EN 13501-1:2010 („difficilement inflammable“) | **Joint fermé** : joint profilé P5 utilisable ultérieurement en cas de pente et d'aération par le dessous suffisantes



Made in Germany

megawood®

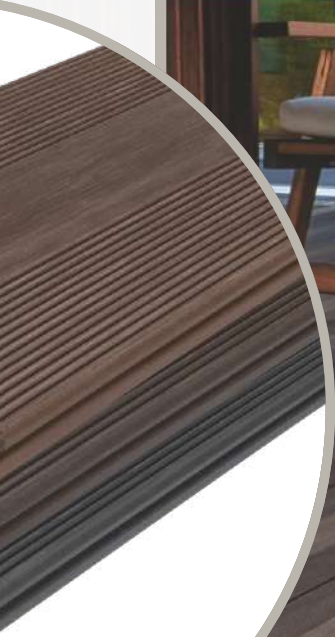

Vous trouverez des exemples d'application via le code QR ci-contre ou sur la page www.megawood.com/242

Lame de terrasse CLASSIC,
Varia Brun Foncé, joint ouverte



VARIÉTÉ DE COULEURS



FACILITÉ D'ENTRETIEN

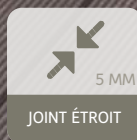

JOINT ÉTROIT

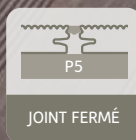

JOINT FERMÉ



DIFFICILEMENT INFLAMMABLE



ANTIDÉRAPANT



FORMAT

SIGNUM – La garantie d'un produit unique

Les **lames de terrasse SIGNUM** megawood® sont « **garantis naturels** ». En plus du côté supérieur dont la structure est rabotée, les planchers antidérapants présente une madrure unique très finement réalisée. Mais ce n'est pas tout. Nous revêtons la surface d'un vernis comme protection primaire pour le transport, la pose et les premières semaines d'utilisation. Le vernis disparaît avec le temps et les lames développent leur propre patine naturelle en fonction des influences météorologiques. ce qui donne naissance à un produit de qualité supérieure : Leur madrure et leur affinage rendent les produits SIGNUM solides et esthétiques - et chaque terrasse attire les regards ! Les **fines jointures** garantissent un effet harmonieux de votre terrasse.

CONSEIL



Un banc de notre **programme de bois de construction**. Plus d'idées créatives pour votre terrasse à la page 58.



MUSKAT



TONKA

LAME DE TERRASSE SIGNUM

Dimension : 21 × 145 mm, 21 × 242 mm (Jumbo)

Surface : une face, rabotée par oscillations et polie avec dégradé de couleurs, joint de 5 mm



Made in Germany

megawood®

Lame de terrasse SIGNUM,
Muskat, joint ouverte



Vous trouverez des exemples d'application
via le code QR ci-contre ou sur la page
www.megawood.com/211



VARIÉTÉ DE
COULEURS



SURFACE
RABOTÉE



JOINT ÉTROIT



ANTIDÉRAPANT
R10-C



FORMAT
L XL XXL

PREMIUM / PLUS

rabotée naturellement

Uniques comme la nature elle-même : les surfaces de lame **rabotées une à une** de nos **lames de terrasse PREMIUM** megawood®. Au cours d'un processus de rabotage breveté, nos lames obtiennent leur structure vivante - ce qui rend nos produits uniques. Découvrez les structures spéciales des surfaces dans un jeu de lumière. Encore plus luxueux avec **PREMIUM PLUS** et la **structure à fines cannelures** dans deux couleurs foncées raffinées.

Après des tests rigoureux, notre lame de terrasse PREMIUM 21 x 242 mm a reçu **l'agrément technique général*** pour un entraxe de 40 cm.

CONSEIL



Utilisations variées dans la maison et au jardin : Vous trouverez l'ensemble de notre **programme de bois de construction** dans toutes les couleurs de lames à la page 58.

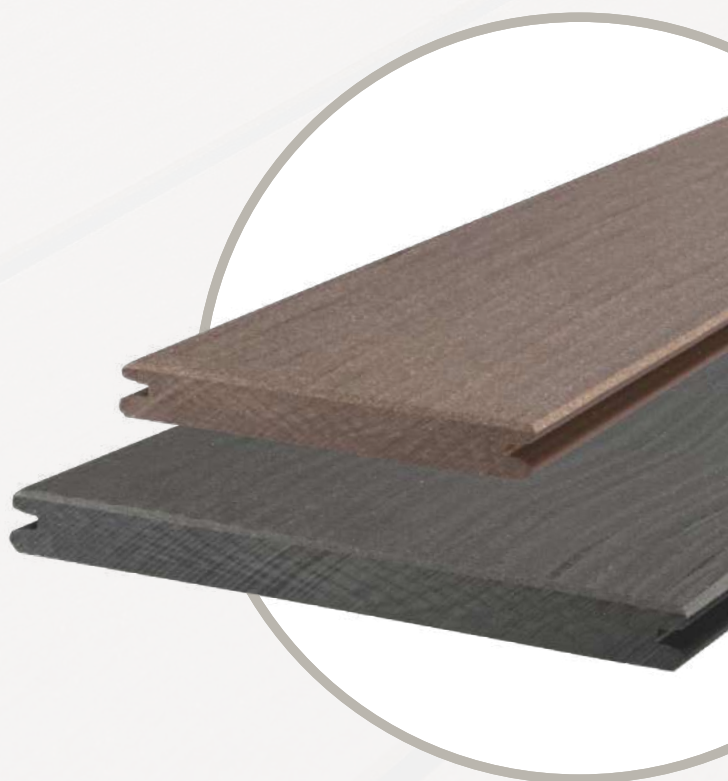

BRUN NATUREL



*BRUN NOISETTE



*GRIS BASALTE



PLUS:
BRUN LAVE



PLUS:
GRIS ARDOISE

LAME DE TERRASSE PREMIUM & PREMIUM PLUS

Dimension : 21 x 145 mm, 21 x 242 mm (Jumbo) | **Surface** : face supérieure rabotée par oscillations, face inférieure brossée, joint de 8 mm | **Classe de protection incendie** : C_{fl}-s1 selon DIN EN 13501-1:2010 („difficilement inflammable“, seulement Premium Plus) | **Joint fermé** : une baguette rainurée peut être utilisée pendant le montage en cas de pente et d'aération par le dessous suffisantes

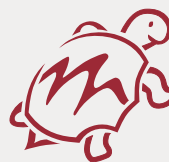

Made in Germany

megawood®

Lame de terrasse PREMIUM (Jumbo),
brun naturel, joint ouverte



Vous trouverez des exemples d'application
via le code QR ci-contre ou sur la page
www.megawood.com/212



SURFACE
RABOTÉE



JOINT FERMÉ



R11-C

ANTIDÉRAPANT



FORMAT



ATG

Lame de terrasse
PREMIUM PLUS (Jumbo),
brun lave, joint fermé



Vous trouverez des exemples d'application
via le code QR ci-contre ou sur la page
www.megawood.com/213



SURFACE
RABOTÉE



JOINT FERMÉ



R11-C

ANTIDÉRAPANT

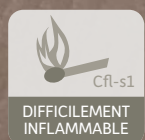

Cfl-s1

DIFFICILEMENT
INFLAMMABLE



FORMAT

DYNUM – indestructiblement belle

Avec leur aspect unique, les dunes du Sahara tracées par le vent ont inspiré nos lames. Laissez-vous séduire par le **lames de terrasse DYNUM** pour votre terrasse et découvrez son jeu de lumière fascinant en fonction de l'angle de rayonnement du soleil. En optant pour DYNUM pour votre plus bel endroit dans le jardin ou pour vos projets hôteliers, vos terrasses ou pour un jardin d'enfants, vous faites le bon choix. Son **matériau en bois, homogène**, peint jusque dans la masse et sans couche de plastique ajoutée, est particulièrement solide et résiste aux sollicitations les plus extrêmes. Après des tests rigoureux, notre lame de terrasse DYNUM 25 x 293 mm a reçu **l'agrément technique général*** pour une très grande portée avec un entraxe de 65 cm.

CONSEIL



Vous trouverez de nombreuses idées pour les produits du **programme de bois de construction** à la page 58.

ULTRA-RESISTANT
25 X 293 MM



*CARDAMOM



*NIGELLA



NOUVEAU
INGWER



NOUVEAU
LORBEER



NOUVEAU
SEL GRIS

LAME DE TERRASSE DYNUM

Dimension : 21 x 242 mm, 25 x 293 mm (Jumbo) | **Surface** : structurée d'un côté, brossée par oscillations et polie, joint de 5 mm | **Particularité** : Polish for initial protection, durable, robust
Classe de protection incendie : C_{fl}-s1 selon DIN EN 13501-1:2010 („difficilement inflammable“)



Made in Germany

megawood®

NOUVEAU

Un profilé de raccordement adapté pour notre lame de terrasse DYNUM 25 x 293 mm est dès à présent disponible.



Lame de terrasse DYNUM,
21 x 242 mm
Cardamom, joint ouverte



Vous trouverez des exemples d'application via le code QR ci-contre ou sur www.megawood.com/214



FACILITÉ D'ENTRETIEN



JOINT ÉTROIT

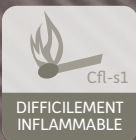

DIFFICILEMENT INFLAMMABLE



ANTIDÉRAPANT



FORMAT



ATG

NOUVEAU

VARIO FIX

terrasse montée

Avec le nouveau système VARIO FIX megawood®, nous vous proposons un système complet et bien pensé, de la lambourde cliquable jusqu'au clip à emboîter. Ce système se caractérise par une **manipulation facile**, un **réglage continu** et une **pose rapide**. Les travaux préparatoires qui demandent beaucoup de temps, tels que le perçage préalable dans le béton, appartiennent au passé. Le plan de montage megawood® vous explique exactement comment cela fonctionne. Avec le système VARIO FIX megawood®, vous choisissez une manière particulièrement pratique de poser vos revêtements de terrasse, que ce soit avec un joint ouvert ou fermé. Grâce à sa **tête sphérique à 360°**, une compensation d'inclinaison jusqu'à 10% peut être obtenue sans aucun problème. Et grâce au réglage en **hauteur extrêmement flexible et en continu**, même les revêtements de sol inégaux existants peuvent être parfaitement recouverts dans les plus brefs délais.

VARIO FIX I (40-143)

- Hauteur logement entre 40 et 143 mm
- Compensation d'inclinaison possible jusqu'à 10 %.
- La tête sphérique permet un logement mobile.
- Logement pour poutre d'ossature de 40 x 60 et 80 x 60 mm

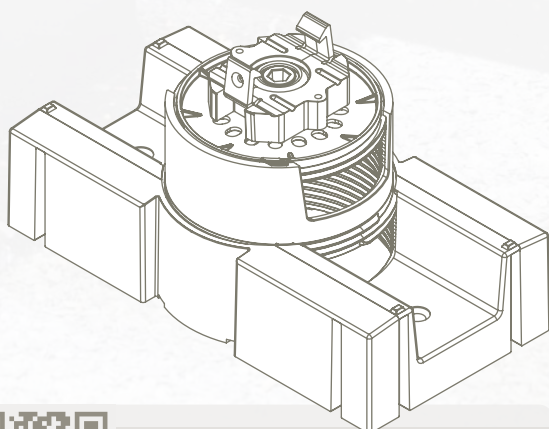
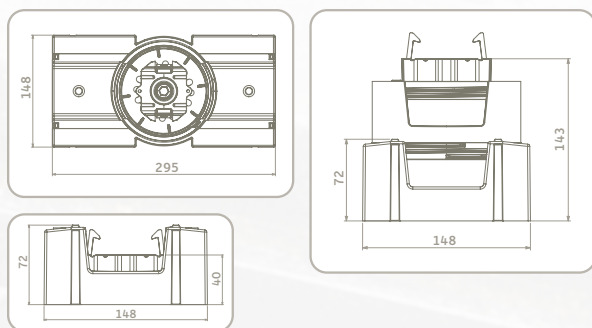

VARIO FIX II (44-242)

- Hauteur logement entre 44 et 242 mm
- Compensation d'inclinaison possible jusqu'à 10 %.
- La tête sphérique permet un logement mobile.
- Logement pour poutre d'ossature 40 x 60 und 80 x 60 mm

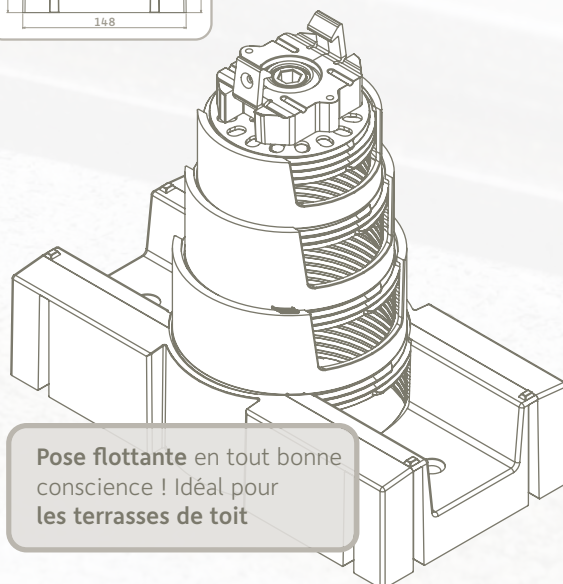
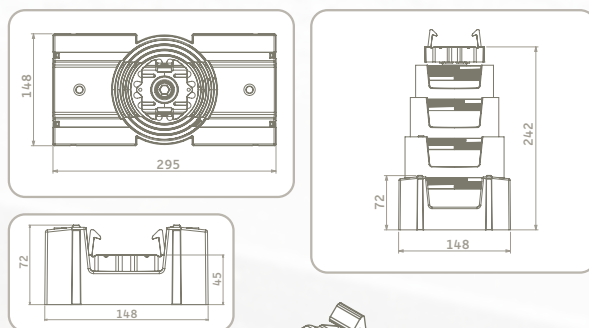

Pose flottante en tout bonne conscience ! Idéal pour les terrasses de toit



Vous trouverez de plus amples informations via le code QR ci-contre ou sur la page www.megawood.com/263



made in Germany

megawood®

NOUVEAU

Poutre d'ossature
80x60 mm, des portées
jusqu'à 1.000 mm sont
possibles sans problème

1.000 mm

Pose sur un lit de gravier

« Notre nouveau système d'ossature VARIO FIX permet en combinaison avec la nouvelle poutre d'ossature une portée de maximum 1.000 mm. Le réglage de hauteur flexible et la compensation d'inclinaison jusqu'à 10 % offrent des possibilités infinies. Un développement dont mon équipe et moi-même sommes très fiers. »

M. Thomas Henke
Directeur de la construction

Une compensation d'inclinaison jusqu'à 10 % peut être réalisé sans problème



megalite pour les noctambules

Vous voulez admirer votre terrasse même la nuit ? Avec le système d'éclairage **megalite**, votre terrasse s'illumine. Les **luminaires LED linéaires associés à des spots** viennent compléter de façon idéale l'esthétique des planchers de nos terrasses megalowood®. Le système megalite peut être utilisé aussi bien **horizon-talement** que **verticalement**. Ils peuvent **être raccourcis individuellement** et conviennent donc pour toutes les tailles de terrasse. La bande **lumineuse homogène** procure une lumière chaude agréable. En synergie avec le **spots LED**, vous créez sur votre terrasse une **ambiance lumineuse à télécommande individuelle**.



SPOT LED MINI/MAXI

Ø 34 mm/Ø 60 mm
0,25 W/0,5 W; 24 V DC IP67
Acier inoxydable

LUMINAIRES LED LINEAIRES

H : 21 mm; B: 62 mm
Long. : 360/480/600 cm;
27 W/36 W/45 W;
24 V DC IP65
aluminium/matière
plastique



Construction horizontale

Construction verticale

AVANTAGE

Commande individuelle : luminaires et spots réglables par télécommande manuelle | **Accessoires** : set de commande radio, répéteur, distributeur et extensions | **Montage** : les luminaires linéaires peuvent être raccourcis individuellement et s'adaptent ainsi à la taille | de votre terrasse. Toutes les pièces peuvent être remplacées individuellement. | **Classes énergétiques** : Les lampes sont livrées avec LED intégrées des classes d'efficacité énergétique de A++ à A. Les lampes du luminaire ne peuvent pas être remplacées.



Made in Germany

megawood



Vous trouverez des exemples d'application
via le code QR ci-contre ou sur
www.megawood.com/258

Pare-vue « Valeria » avec une distance très privée

La protection de votre vie privée est très importante pour nous. Non seulement sur Internet et dans le configurateur de clôture en ligne, mais surtout dans votre jardin. Vous pouvez déterminer vous-même le niveau de votre zone de protection : avec des distances sélectionnables individuellement entre les panneaux, vous pouvez toujours garder un œil sur votre jardin derrière la nouvelle clôture pare-vue « Valeria ».



VARIA
BRUN FONCÉ



VARIA GRIS



INGWER

PANNEAU DE CLOTURE VALERIA LIMES

Panneau de lambris : 235 × 25 mm, L: 193 cm, matted | **Montant :** 100 × 100 mm, L: 220/270 cm, bois massif, matted | **Panneau de clôture :** hauteur de panneau 184 cm, mesure axe montant max. 200 cm | **Baguette à insérer :** 34 × 6 mm, L: 220 cm, matted | **Capuchon de montant :** rond, couleur inox



Made in Germany

megawood®

CONSEIL

Découvrez toute la gamme des éléments de clôture **LIMES** à la page 67.



Vous trouverez des exemples d'application du système de clôture Limes via le code QR ci-contre ou sur Internet sur la page www.megawood.com/260

Le bois de construction – éléments de système

NOUVEAU

Bois de construction en couleurs assorties à chaque lame !

BOIS DE CONSTRUCTION L : 360 cm
**ROND | CARRÉ |
 OCTOGONAL | OVALE**
 Ø 90 mm | 90 x 90 mm
 | 90 x 90 mm | 90 x 60 mm

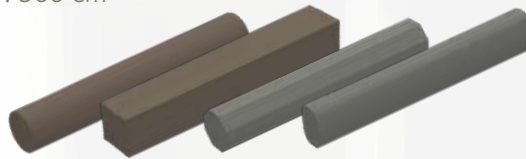

COULEURS



BOIS DE CONSTRUCTION
 40 x 112 mm / L : 360 cm
 40 x 145 mm / L : 420 cm

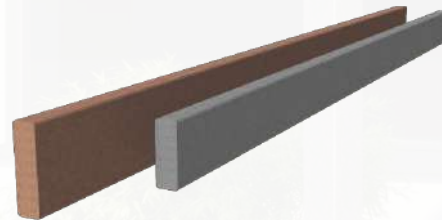

COULEURS



BANC
 40 x 112 mm,
 Longueur totale : 180 cm

NOUVEAU

Désormais disponible dans toutes les couleurs de planche.



BAC A FLEUR
 100 x 100 cm
 Dimensions individuelles,
 sur demande

COULEURS



BAC A SABLE
 Modèle individuel,
 sur demande

COULEURS



ESCALIER

La **planche megawood®** convainc par sa stabilité et sa résistance aux intempéries.



PASSERELLE

Même dans les endroits les plus compliqués, la **planche megawood®** reste de premier choix. Elle peut même être utilisée comme revêtement de passerelle.



CLOTURE

Les éléments de clôture à base de **planche megawood®** et de béton : une combinaison éternellement inébranlable.





Made in Germany

megawood®

Le **bois de construction** megawood® est stable, résistant aux intempéries et à l'usure. Les éléments de système peuvent être utilisés pour construire des bacs à sable, des enclos pour les bacs de recyclage et même des carports complets*. Le nouveau **profilé Claire-voie** permet d'obtenir des panneaux en bois attrayants et peut être vissé de manière visible ou fixé invisiblement avec un **clip**.

* Veuillez respecter toutes les directives règlements de construction.



Des exemples d'application du profilé Claire-voie et de l'assistant de montage sont disponibles sous le code QR ci-contre ou sur Internet : www.megawood.com/253

NOUVEAU

PROFILÉ CLAIRE-VOIE
20,5 x 81 mm / L : 420 cm

COULEURS



CLIP

Inoxl V2A et
Inox V2A noirci



NOUVEAU

Portée jusqu'à 80 cm
dans un système à
plusieurs panneaux

Tout ce qui est concevable est constructible



Une tête pleine d'idées

Le nombre presque infini d'idées de nos utilisateurs créatifs du monde entier prouve que vous pouvez réaliser des projets incroyables avec le bois de construction megawood®. Chaque jour, nous recevons de nouvelles œuvres de petits et grands constructeurs. Nous en sommes étonnés et nous tirons respectueusement notre chapeau.

Le bois de construction megawood® prouve que l'on peut non seulement se tenir debout sur ce matériau, mais aussi s'asseoir, s'allonger, jouer ou télétravailler de chez soi en plein air. Les diverses applications forment un ensemble harmonieux, car tous les objets sont basés sur notre matériau recyclé unique et la palette de couleurs naturelles de notre gamme. Découvrez des créations inspirantes sur notre site Web ou Instagram et Pinterest.



made in Germany

megawood®



Exemples d'applications populaires de A-Z

abris de voiture, accessoires de sauna, auvents, bacs à fleurs, bacs à sable, balançoires, balançoires, bancs, bases de boîtes aux lettres, boîtes à couverts, cadres de miroir, cadres de table, caisses, chaises, cloisons de séparation, clôtures de jardin, coquetiers, dessins de fraisage, dessus de table, échelles décoratives, enceintes pour poubelles de recyclage, enseignes, escaliers, étagères, incubateurs d'insectes, lits, meubles, nichoirs, ouvre-bouteilles, penderies, planches à découper, planches à petit-déjeuner, plates-bandes surélevées, podiums pour piscine, ponts pour aire de jeux, porte-clés, porte-menus, portes, remises à outils, seaux d'eau, sous-verres, stations de pompage, tours de jeux, tuteurs de plantes, vaisselle, et bien plus encore.



Vous trouverez les exemples d'application et les photos via le code QR ci-contre ou sur la page www.megawood.com/264

NATUR·FASER·FASSADE

NATURE > FIBRE > FAÇADE –
Un montage incroyable aussi avec megawood®

Le bois pensé plus loin... Cette philosophie n'apparaît pas uniquement dans nos divers produits de terrasses et jardins. Notre matériau megawood® existe aussi sur les hautes façades. Toutes nos expériences et tous les avantages de notre matériau sont mis à contribution du bâtiment.

Le système de façade megawood® malgré tous les éléments. Il est **difficilement inflammable**, **hydrofuge**, **résistant** et, avant toute chose, **durable**. Les variantes de panneaux de lambris dans les différentes largeurs et surfaces embellissent votre bâtiment, protègent votre isolation et, ainsi, satisfont aux exigences énergétiques et écologiques des constructions modernes. Et, bien entendu, toujours « avec un système ». Nos profilés et angles muraux adaptés permettent en **un clic des montages rapides** et la création d'espace pour l'isolation et l'aération.

Le système de façade megawood® convient aussi bien pour **la rénovation que pour la nouvelle construction** de bâtiments commerciaux ou habitables.

Plus d'informations sur : www.megawood.com/254

NOUVEAU

CORPUS

3 largeurs, 6 couleurs



CARRE

3 largeurs, 6 couleurs



INGWER



LORBEER



SEL GRIS



VARIA
BRUN



VARIA
GRIS



VARIA
BRUN FONCÉ



made in Germany

megawood®



Plus d'information sur le nouveau système de façades megawood® sur : www.megawood.com/254



Systeme de terrasse

PLANCHERS	Dimensions	Couleurs	Profilé Claire-Voie 20,5 x 81 mm L: 420 cm
CLASSIC 	21 x 145 mm L: 300/360/420/480/540/600 cm 21 x 242 mm (Jumbo) L: 420/480/600 cm Joint: 8 mm avec baguette rainurée	BRUN NATUREL BRUN NOISETTE GRIS BASALTE BRUN LAVE GRIS ARDOISE	BRUN NATUREL BRUN NOISETTE SEL GRIS VARIA BRUN FONCÉ VARIA GRIS
CLASSIC VARIA 	21 x 195 mm L: 420/480/600 cm Joint : 5 mm avec profilé de joint P5	VARIA BRUN FONCÉ VARIA BRUN VARIA GRIS	VARIA BRUN FONCÉ VARIA BRUN VARIA GRIS
PREMIUM/PLUS 	21 x 145 mm L: 420/480/600 cm 21 x 242 mm (Jumbo) L: 420/480/600 cm Joint: 8 mm avec baguette rainurée	BRUN NATUREL BRUN NOISETTE GRIS BASALTE BRUN LAVE PLUS GRIS ARDOISE PLUS	BRUN NATUREL BRUN NOISETTE SEL GRIS VARIA BRUN FONCÉ VARIA GRIS
SIGNUM 	21 x 145 mm L: 360/420/480/540/600 cm 21 x 242 mm (Jumbo) L: 360/420/480/540/600 cm Joint: 5 mm	MUSKAT TONKA	VARIA BRUN FONCÉ VARIA GRIS
DYNUM 	21 x 242 mm L: 420/480/600 cm 25 x 293 mm L: 420/480/600 cm Joint: 5 mm	NIGELLA CARDAMOM SEL GRIS INGWER LORBEER	VARIA GRIS VARIA BRUN FONCÉ SEL GRIS INGWER LORBEER
DELTA 	21 x 145 mm L: 420/480/600 cm Joint: 5 mm	VARIA BRUN FONCÉ VARIA GRIS SEL GRIS INGWER LORBEER	VARIA BRUN FONCÉ VARIA GRIS SEL GRIS INGWER LORBEER

GRILLE D'AÉRATION	Dimensions + informations techniques	Materiel	Particularités
	105 x 21 mm L: 200 cm	Acier inoxydable V2A brossé	Améliore l'aération par l'arrière et protège le soubassement de l'humidité.



Vous trouverez conseils d'entretien et des Passe terrasse ou sur la page www.megawood.com/245



megalite	Dimensions + informations techniques	Materiel	Particularités
	Ø 34 mm 0,25 W; 24 V DC IP67 Ø 60 mm 0,5 W; 24 V DC IP67	Acier inoxydable	10 Lumen /Spot 28 Lumen /Spot
	21 x 62 mm 24 V DC IP65 L : 360 cm; 27 W L : 480 cm; 36 W L : 600 cm; 45 W	Aluminium/plastique	deux variantes de couverture, pour pose horizontale ou verticale 729 Lumen/luminaires 972 Lumen/luminaires 1.215 Lumen/luminaires (200 Lumen par mètre linéaire)
Attention: Les lampes sont livrées avec LED intégrées des classes d'efficacité énergétique de A++ à A. Les lampes ne peuvent pas être changées dans le luminaire.			

OSSATURE

	LAMBOURDE 80 x 60 mm L: 400 cm LAMBOURDE 40 x 60 mm L: 360 cm	BORDURE EN BÉTON 	LAMBOURDE 40 x 60 mm L: 360 cm PATIN DE CAOUTCHOUC 60 x 100 mm Épaisseur : 3/10/20mm
	VARIO FIX I (40-143) 295 x 148 mm VARIO FIX II (44-242) 295 x 148 mm		CLIP À EMBOITER UNILATERAL Un montage simplifié grâce à l'outil « ZAMMER »

BANC
 40 x 112 mm,
 Longueur totale : 180 cm



BAC A FLEUR
 100 x 100 cm
 Dimensions individuelles,
 sur demande







BAC A SABLE
 Modèle individuel,
 sur demande



Vous trouverez les exemples d'application et les photos via le code QR ci-contre ou sur la page www.megawood.com/257

Systeme de clôture LIMES

SYSTÈME DE CLÔTURE	Forme	Dimensions	Couleur	Accessoires	
TRAVERSE* 	OVAL	90 x 60 mm L: 178,6 cm	BRUN LAVE GRIS ARDOISE	RACCORD POUR TRAVERSES 	DEUX PIECES (MONTANT/TRAVERSE) Inox noirci Vis M6 x 30 incluses
	RECTANGULAIRE	40 x 112 mm L: 178,6 cm*			
MONTANT* 	ROND	Ø 90 mm L: 220 / 270 cm	BRUN LAVE GRIS ARDOISE <div style="background-color: #a52a2a; color: white; padding: 5px; transform: rotate(-2deg); display: inline-block;"> GARANTIE DE 25 ANS contre le pourrissement dans la terre </div>	POTEAU VISSÉ SUR DALLE D'ASSISE 	120 x 140 mm Vis M8 x 80 incluses, galvanisé
	CARRÉ	90 x 90 mm L: 220 / 270 cm			
	OCTOGONAL	90 x 90 mm L: 220 / 270 cm			
	OVALE	90 x 60 mm L: 220 / 270 cm			
PANNEAU DE LAMBRIS** 	AUGUSTA ondulé	270 x 35 mm L: 160,2 / 180,5 / 210 cm	INGWER SEL GRIS LORBEER	SUPPORT DE PANNEAU DE LAMBRIS 	Pour les plaques ondulées 16 pièce par panneau, inox
	COLONIA lisse	239 x 6 mm L: 158,4 / 210 cm		BAGUETTE PROFILÉE EN H 	38 x 30 mm L : 156,6 / 178,6 / 190 cm BRUN LAVE GRIS ARDOISE

TRAVERSE EN ACIER INOXYDABLE

Instructions



Un set pour 1 panneau de clôture contient:

- 2 traverses en acie inoxydable compris la fixation de poteau
- 1 baguette d'insertion
- 7 panneaux de lambris Augusta y compris les accessoires

Jusqu'à une pente 0% de 10% sans couper en diagonale les panneaux de lambris

Les montants doivent être achetés séparément. Peuvent être combinés avec tout autre système de montant.

*Également disponible en 360 cm de long dans le programme de bois de construction

**Le système de clôture LIMES peut par exemple être combiné avec de l'acrylique ou du verre de sécurité feuilleté. Tous deux disponibles chez votre commerçant spécialisé.



INGWER



SEL GRIS



LORBEER



BRUN LAVE



GRIS ARDOISE



VARIA
GRIS



VARIA
BRUN FONCÉ

VARIANTES DES CLÔTURES



**ÉLÉMENT DE CLÔTURE
AUGUSTA**
OVAL | RECTANGULAIRE
Panneau Augusta, 7 pièces
Entraxe : max. 190 cm
(montant ovale de 187 cm)
Hauteur du champ : 185 cm



**ÉLÉMENT DE CLÔTURE
AUGUSTA AVEC TRAVERSE
EN ACIER INOXYDABLE**
Panneau Augusta, 7 pièces
Entraxe : max. 190 cm
(montant ovale de 187 cm)
Hauteur du champ : 185 cm



**ÉLÉMENT DE CLÔTURE
COLONIA**
OVAL | RECTANGULAIRE
Panneau Colonia, 7 pièces
Entraxe : max. 190 cm
(montant ovale de 187 cm)
Hauteur du champ : 185 cm



**CLÔTURE HORIZONTALE
LIMES ASCANIA**
Traverse (Nombre variable)
Traverse ovale : 90 x 60 mm
Traverse rectangulaire :
40 x 112 mm | L : 178,6 cm
Entraxe : max. 190 cm
Hauteur du champ : max. 185 cm

CLÔTURE DE LA VIE PRIVÉE



**ÉLÉMENT DE CLÔTURE
VALERIA**
Panneau Valeria, max. 8 pièces
Mesure axe montant :
max. 200 cm
Panneau de lambris :
235 x 25 mm
Hauteur de panneau : 184 cm



BAGUETTE A INSERER
34 x 6 mm, L: 220 cm

MONTANT
100 x 100 mm, L: 220/270 cm

PANNEAU DE LAMBRIS
235 x 25 mm, L: 193 cm



CAPUCHON DE MONTANT
rond, couleur inox

PLAQUE DE BASE
120 x 140 mm, galvanisé

PORTE / PORTAIL



PORTE / PORTAIL
1.020 x 1.850 mm
Dormant : 112 x 200 cm
Hauteur totale montant :
270 cm

PANNEAU DE LAMBRIS
Deux modèles de panneaux de
lambris disponibles

ATTENTION
Raccorder avec adhérence le
dormant à l'aide de 5 vis M8 x 80
par côté avec le montant, puis
bétonner le tout ensemble.

VARIANTES DE CONSTRUCTION



**INCLINÉ EN FONCTION
DU TERRAIN**



**EN TERRASSES EN
FONCTION DU TERRAIN**



**MONTAGE EN
ANGLES**

Éditeur : NOVO-TECH TRADING GmbH & Co. KG, Siemensstraße 31, 06449 Aschersleben, Allemagne

Conception/Présentation/Mise : toolbox-media, Magdeburg • Text : toolbox-media, NOVO-TECH, Stefanie Härtel

Crédit photos : C. Wolf, S. Deutsch, H. Weidhase, S. Johanson, T. Lein, T. Gasparini, H. Eichler, T. Ebert, Produktfotografie-24 GmbH, Ingo Mäteling, Karoline Führer, Patrick Stark, Holz-Speckmann GmbH & Co. KG, ohenze - Fotolia, Yuriy Bucharskiy - istock, Nastco - istock, Anselm - stock.adobe.com.

Sous réserve de modifications. Les couleurs et les graphiques peuvent varier pour des raisons de technique d'impression. État : 2. édition 2021 FR



Marqueur

VIVEZ MEGAWOOD® DE FACON INTERACTIVE

VOTRE NÉGOCIANT SPÉCIALISÉ

Réalisez virtuellement une terrasse megawood® devant votre maison avec l'App. megaplanner pour iOS et Android. Saisissez simplement les dimensions de la terrasse que vous souhaitez et vous recevrez votre plan de construction personnalisé. **Admirez votre nouvelle terrasse megawood® depuis tous les angles** : de la structure aux lames.

Positionnez simplement la page marqueur à l'endroit où votre terrasse doit être réalisée, scanner le marqueur avec votre smartphone ou votre tablette et découvrez votre nouvelle terrasse en direct et en 3D.

www.megawood.com/218

CE MAGAZINE A ÉTÉ RÉALISÉ SELON LES CRITÈRES DE LA PHILOSOPHIE CRADLE TO CRADLE®.



4 048533 1044999

www.megawood.com

