



Un matériau,
varié comme la nature...



Ce n'est pas simplement un matériau, mais c'est simplement génial.

Qu'est ce que c'est et quelles sont ses propriétés :

- // Matériau avec une haute teneur en bois – ce n'est pas du PVC
- // Surface résistante
- // Matériau teinté – couleur imprégnée
- // Produits massifs – sans cavités
- // Incroyablement fin – hautement résistant
- // Sensation agréable pour le pied nu – marchez en toute sécurité
- // Faible friabilité, ne s'écaille pas, pas d'échardes
- // Adapté pour les jeux d'enfants, conforme à la norme DIN EN 71-3
- // Résistant au chlore et à l'eau salée
- // Se travaille aussi facilement que le bois
- // Pose avec système



Le développement du **GCC (German Compact Composite)** a donné naissance à un matériau composite constitué de bois et de polymères adapté pour toutes les utilisations. **Avec 75%, les fibres de bois** représentent le composant principal de ce matériau. Dans un procédé breveté, ces fibres de bois sont enrichies d'additifs et de polymères respectueux de l'environnement. Ce matériau **fabriqué en Allemagne ne contient pas de PVC** et il peut être utilisé pour de très nombreuses applications. Les produits en GCC ne se détériorent pas grâce à leur haute résistance et leur faible dilatation thermique. C'est parce que notre matériau est à base de bois que les processus naturels font évoluer son coloris et sa surface au toucher avec le temps. Nous renonçons sciemment à la vitrification chimique du produit et, au lieu de cela, nous misons sur la propre capacité de protection du produit naturel. Plus de 15 années d'expérience et de développement témoignent de la qualité du matériau – nous ne faisons pas de promesses que nous ne pouvons tenir !

- // Production neutre sur le plan climatique grâce à une réduction des émissions de CO₂
- // Davantage de conservation des matières premières
- // Confort durable pour l'utilisateur
- // Matériaux certifiés sains et sans risque
- // Nos produits répondent aux critères de construction durable et de Green Building, conformément au système DGNB, LEED® et BREEAM®

POWOLIT

Nouvelle génération de composite. **POWOLIT** est une variété de GCC. Ce matériau réunit les meilleures propriétés de trois matériaux différents. En plus du bois et des polymères, notre matériau POWOLIT est également enrichi de **poudre minérale**, pour composer une surface plus dure. Cette surface plus dure rend le matériau encore plus solide **et plus résistant aux taches et aux contraintes** que les matériaux conventionnels à base de bois. Le POWOLIT est un matériau naturel qui évolue dans le temps. Les couleurs des produits deviennent plus claires au cours des années ce qui confère au produit de belles notes de couleur.





Chaque année, le « Earth Overshoot Day » (traduit : Jour du dépassement) nous rappelle que l'humanité a déjà consommé ses ressources disponibles pour l'année en cours. En 2020, ce jour est tombé le 22 août. Toutefois, l'objectif et le point nul pour un avenir sûr reste le 31 décembre 2020. Une demande en constante augmentation de la part des consommateurs entraîne une consommation croissante des ressources. Il en résulte des dommages environnementaux complexes et irréversibles que l'on peut observer depuis longtemps dans le monde entier.

Afin de réduire l'empreinte écologique de l'humanité, il est important de fermer les cycles des matériaux et de réintroduire les matériaux dans la production de nouveaux produits à la fin de leur long cycle de vie.

Notre compréhension de la durabilité.



Cycles de matières bouclés

Si quelque chose est ancré dans nos gènes, c'est bien le principe du Cradle to Cradle®. Il décrit un cycle de matériaux dans lequel les produits ou les matières premières circulent dans des cycles récurrents. Afin que le cycle technique soit appliqué à nos produits en matériaux dérivés du bois GCC, nous avons installé un système de reprise spécial en 2005. Cela nous permet de maintenir la qualité des ressources matérielles existantes et de les utiliser. Nous pouvons ainsi nous développer - sans consommation supplémentaire de matières premières naturelles - et fabriquer des produits de construction répondant aux normes de qualité les plus élevées.

Vous pouvez trouver les négociants autorisés à la reprise sur : www.torrotimber.com/revendeurs

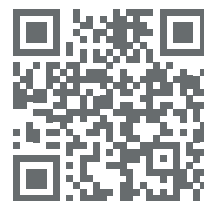

Le GCC est conforme à la norme Cradle to Cradle Certified™ Gold Standard*. Notre matériau GCC (German Compact Composite) s'est vu récompensé par la distinction Cradle to Cradle Certified™ Gold. La certification est délivrée par l'Institut d'innovation des produits Cradle to Cradle. **Tous les composants de notre matériau GCC se sont vus confirmés comme**

étant sans danger pour l'homme et pour l'écologie, avec un niveau de qualité global. L'évaluation écologique de la gestion intégrée de l'eau et du concept d'énergie neutre pour le climat dans la production ainsi que les normes sociales élevées de notre site de production en Allemagne viennent parfaire de manière globale l'évaluation complète des matériaux et des processus. Le GCC répond ainsi aux normes les plus élevées en matière d'éco-efficacité.

	BRONZE	ARGENT	OR	PLATINE
Matériaux sains certifiés				✓
Recyclabilité			✓	
Énergies renouvelables et gestion du CO ₂			✓	
Gestion de l'eau			✓	
Équité sociale			✓	

La certification atteste que nos produits contribuent positivement à la durabilité des ouvrages

* Cradle to Cradle Certified™ Gold, Version 3.1, Renouvellement le 27 août 2022. Plus d'informations sur la certification sur www.torrotimber.com/fr



Décider simplement.
Planifier facilement.

Comme fait sur mesure pour votre espace extérieur

Transformez vos extérieurs en un endroit de bien-être avec des produits durables, uniques et faciles à entretenir. A l'aide du catalogue et du configurateur en ligne, vous trouverez les produits et les matériaux les plus adaptés à votre projet et pourrez planifier la réalisation de manière rapide et simple. Notre assortiment de lames, brise-vue et clôtures offre différentes couleurs, des textures simili bois et différents formats – aménagez votre espace extérieur en laissant libre cours à vos souhaits et à votre goût personnel.

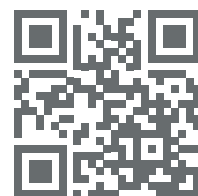

Planifier facilement en ligne : planner.torrotimber.com/fr

Laisser les rêves devenir réalité. Planifiez l'aménagement de votre espace extérieur en toute simplicité, depuis chez-vous. Que ce soit pour visualiser vos premières idées ou pour concrétiser des plans concrets, en quelques clics, vous connaîtrez la quantité de matériaux dont vous avez besoin et recevrez des plans et des instructions de montage correspondants.

Pour savoir où vous pourrez acheter torroTIMBER® et ses accessoires, rendez-vous sur : www.torrotimber.com/revendeurs



Sans aucun
risque d'échardes !



Dolomit¹⁶

Lame de plancher, 16 mm d'épaisseur,
en deux couleurs, 193 x 3000, 4000 ou 5000 mm,
espacement 5 mm

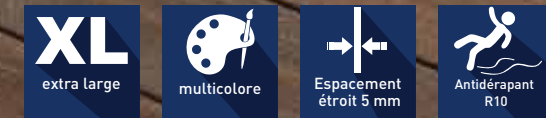

* Les figures montrent les couleurs disponibles et leur maturation naturelle

Après la pose
Au bout de 1-2 mois*
Au bout de 6-8 mois*

Couleur : Gris
Couleur : Brun

La lame de plancher extra large avec jeu de couleurs vif et son effet bois

Vous êtes amateur de l'aspect bois et de la coloration unique en dégradé qui est caractéristique d'un produit naturel ? Dans ce cas, notre lame Dolomit16 en Brun ou Gris est le bon choix pour vous ! La surface à effet brossé, polie ainsi que le léger jeu de couleurs forment un tableau cohérent et harmonieux. Amenez le caractère et l'aspect bois sur votre terrasse et sous vos pieds.

- // Surface : Effet brossé avec dégradé de couleurs et polie
- // Ne se pose que d'un côté
- // Espacement : 5 mm (± 0,5 mm)
- // Conserve sa couleur
- // Sans échardes dangereuses
- // Matériau massif et teinté – couleur imprégnée
- // Durable
- // Surface à haute dureté
- // Matériau : GCC

La figure montre une torroTIMBER® Dolomit16 en couleur Brun



Très agréable
au toucher.
Look classe!



Glacier¹⁶

Lame de plancher, 16 mm d'épaisseur,
en deux couleurs, 193 x 3000 ou 4000 mm,
espacement 8 mm



* Les figures montrent les couleurs disponibles et leur maturation naturelle



Après la pose
Au bout de 1-2 mois*
Au bout de 6-8 mois*

Couleur : Terra
Couleur : Graphite

La lame de plancher extra large avec effet bois brossé et rainurage fin

Les lames de la série Glacier se caractérisent par l'association de deux faces différentes. La lame Glacier16 peut être posée des deux côtés - d'un côté sa surface présente des stries fines alors que l'autre côté est réalisé avec un effet bois brossé. Des textures aléatoires et fluides de bois brossé confèrent à la surface de la lame un agréable dynamisme optique. Les lames de plancher extra larges sont disponibles dans les couleurs Terra et Graphite et leur aspect est très tendance !

- // Surface : Stries fines ou effet brossé
- // Pose possible des deux côtés
- // Espacement : 8 mm (± 0,5 mm)
- // Conserve sa couleur
- // Sans éclats dangereux
- // Matériau massif et teinté - couleur imprégnée
- // Durable
- // Surface à haute dureté
- // Matériau : GCC

La figure montre une torroTIMBER® Glacier16 en couleur Graphite



L'effet bluffant pour chaque jour!



Trend¹⁶

Lame de plancher, 16 mm d'épaisseur, en deux couleurs, 163 x 3000 ou 4000 mm, espacement 8 mm



La figure montre une torroTIMBER® Trend16 en couleur Graphite

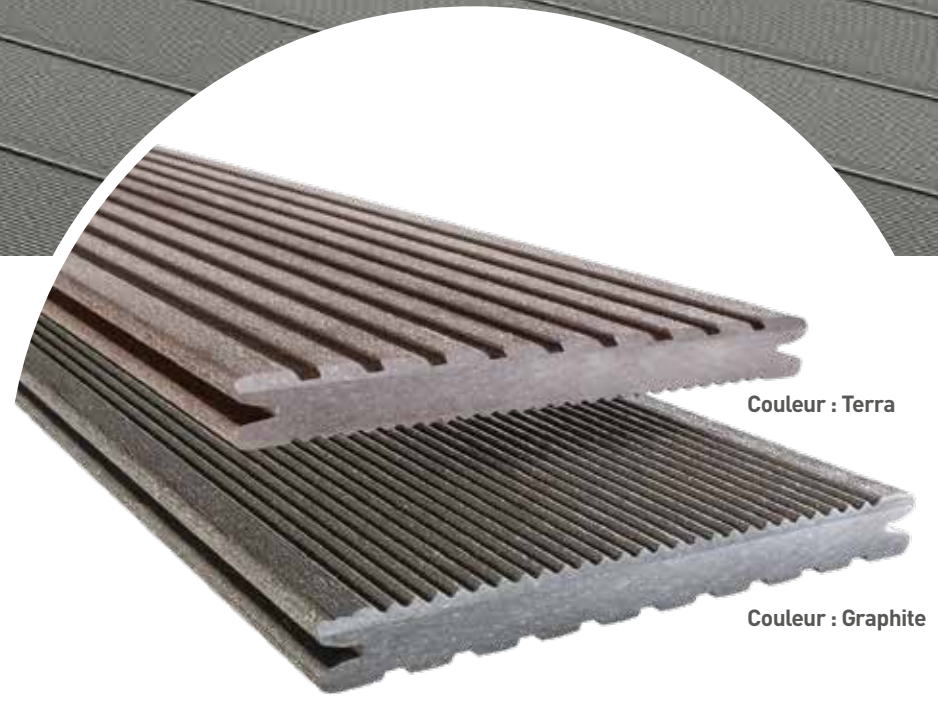

* Les figures montrent les couleurs disponibles et leur maturation naturelle



Après la pose
 Au bout de 1-2 mois*
 Au bout de 6-8 mois*

Couleur : Terra
 Couleur : Graphite

La lame de plancher large rainurée ou finement striée

Une lame, de nombreuses possibilités. Du fait de ses caractéristiques modernes et tendance, notre lame Trend16 large porte bien son nom. Elle peut être posée des deux côtés et elle est disponible en couleurs Terra et Graphite. Elle est finement striée d'un côté et rainurée de l'autre. Quel que soit le côté que vous choisirez, vous ne vous lasserez pas et serez longtemps satisfait de l'aspect de la surface robuste.

- // Surface : Stries fines ou effet brossé
- // Pose possible des deux côtés
- // Espacement : 8 mm (± 0,5 mm)
- // Conserve sa couleur
- // Sans éclaves dangereux
- // Matériau massif et teinté – couleur imprégnée
- // Durable
- // Surface à haute dureté
- // Matériau : GCC

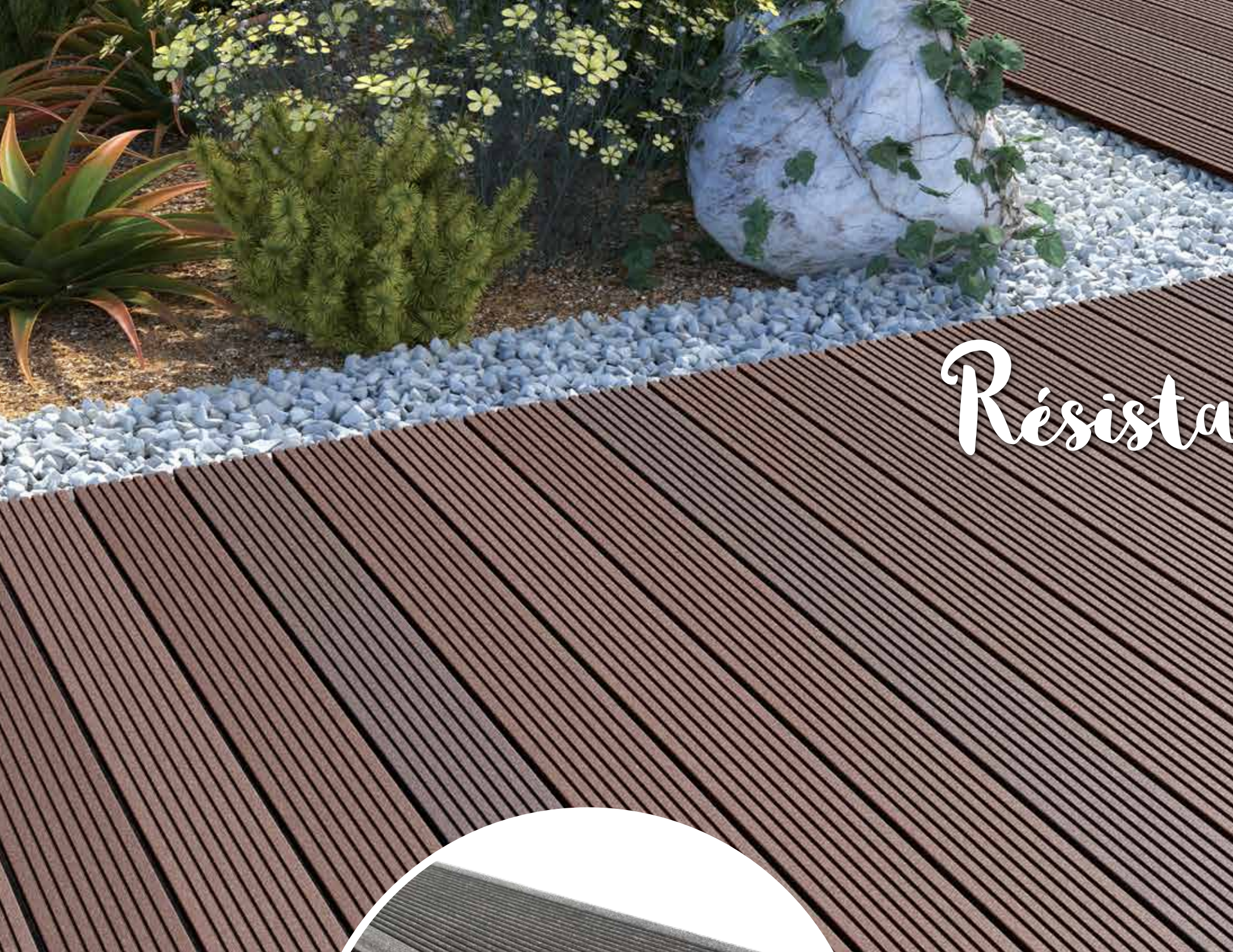

Résistant. Moderne. Très fort!



Trend¹⁹

Lame de plancher, 19 mm d'épaisseur, en deux couleurs, 130 x 3000 ou 4000 mm, espacement 8 mm



La figure montre une torroTIMBER® Trend19 en couleur Terra

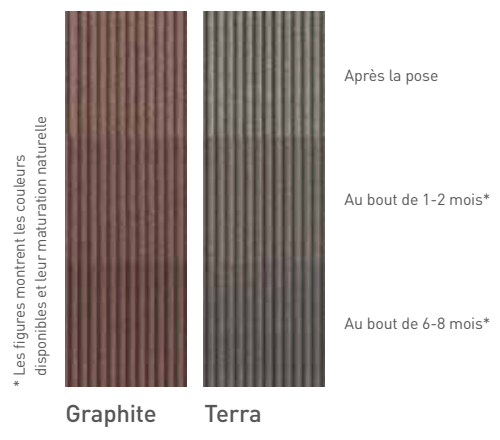

* Les figures montrent les couleurs disponibles et leur maturation naturelle

La lame de plancher étroite rainurée ou finement striée

Avec ses 19 mm d'épaisseur, notre lame Trend19 est vraiment forte. La lame a deux faces différentes. Une surface présente de fines stries et l'autre est rainurée. Les deux faces sont disponibles à la pose en couleur Terra ou Graphite. Les lames antidérapantes et dont la couleur reste stable dans le temps vous permettent de moderniser et d'améliorer la sécurité de votre espace extérieur !

- // Surface : Stries fines ou effet brossé
- // Pose possible des deux côtés
- // Espacement : 8 mm (± 0,5 mm)
- // Conserve sa couleur
- // Sans éclaves dangereux
- // Matériau massif et teinté – couleur imprégnée
- // Durable
- // Surface à haute dureté
- // Matériau : GCC



Aspect classique, nouveaux avantages!



Dolomit¹⁹

Lame de plancher, 19 mm d'épaisseur,
en deux couleurs, 145 x 3000 ou 4000 mm,
espacement 5 mm

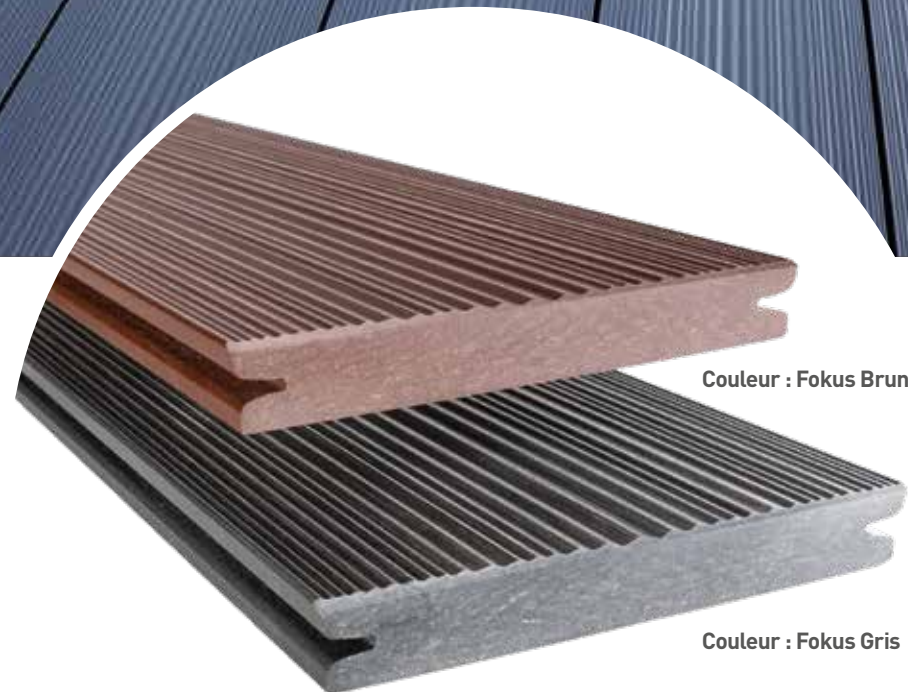

Après la pose

Couleur : Fokus Brun

Au bout de 1-2 mois*

Couleur : Fokus Gris

Au bout de 6-8 mois*

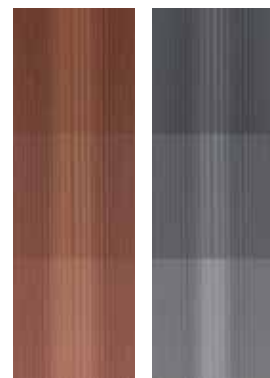

Fokus
Brun

Fokus
Gris

* Les figures montrent les couleurs disponibles et leur maturation naturelle

La lame de plancher classique avec dégradé de couleur naturel et surface étanche

Classique, de qualité et robuste - la lame Dolomit 19. La lame avec sa surface ondulée et mate peut être choisie en couleur Fokus Brun ou Fokus Gris. Le matériau POWOLIT utilisé renforce la surface de la lame. Elle est étanche, plus facile à entretenir et difficilement inflammable. La texture et le dégradé de couleur naturel transformeront votre terrasse en une oasis confortable.

- // Surface : Ondulée avec dégradé de couleurs et mate
- // Ne se pose que d'un côté
- // Espacement : 5 mm (± 0,5 mm)
- // Conserve sa couleur
- // Sans éclaves dangereux
- // Matériau massif et teinté - couleur imprégnée
- // Durable
- // Surface à très haute dureté
- // Matériau : GCC - POWOLIT

La figure montre une torroTIMBER® Dolomit19 en couleur Fokus Gris



Le poids plume robuste !



Trend²⁵

Lame de plancher, 25 mm d'épaisseur, en deux couleurs, 138 x 3000 ou 4000 mm, espacement 8 mm

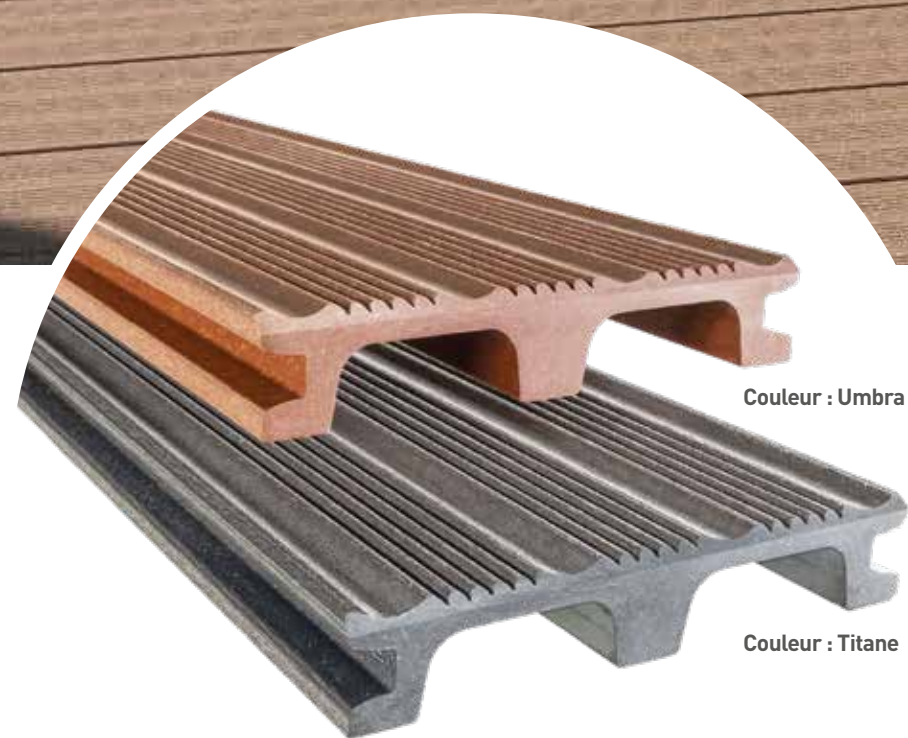

Après la pose

Au bout de 1-2 mois*

Au bout de 6-8 mois*

* Les figures montrent les couleurs disponibles et leur maturation naturelle

La lame de plancher ultra légère dans un format solide – réalisation allégée

La lame Trend25 est le poids plume de notre gamme de produits. La caractéristique qui la rend unique : Surface inférieure évidée avec l'objectif de réduire le poids de la lame. Cela ne rend la lame Trend25 toutefois pas moins solide ! La surface de la lame est partiellement striée et elle est disponible dans les coloris naturels Umбра et Titane. Créez une ambiance agréable dans votre espace extérieur.

- // Surface : Partiellement striée
- // Ne se pose que d'un côté
- // Espacement : 8 mm (± 0,5 mm)
- // Conserve sa couleur
- // Sans éclats dangereux
- // Matériau massif et teinté – couleur imprégnée
- // Durable
- // Surface à haute dureté
- // Matériau : **GCC**

La figure montre une torroTIMBER® Trend25 en couleur Titane



Une dalle avec du caractère!



Dolomit¹⁹

Lame de plancher, 19 mm d'épaisseur, en trois couleurs, 245 x 3000 ou 4000 mm, largeur de joint 5 mm

DÉSORMAIS DISPONIBLE EN LAME DE PLANCHER !



- XXL extra large
- Surface nervurée
- Plus facile à entretenir
- Antidérapant R10
- Espacement étroit 5 mm
- difficilement inflammable Cfl-s1

Une surface bouchardée avec style pour des terrasses de caractère

La lame de plancher Dolomit19 se présente avec un format impressionnant en POWOLIT. Grâce aux caractéristiques uniques combinées du bois et des granulats de pierre, le plancher de la terrasse se présente avec une optique qui a du style et une substance robuste. Une surface mate et bouchardée procure aux lames cette fameuse touche particulière. Désormais, tous les éléments sont là pour réaliser une terrasse forte de caractère et facile à entretenir !

- // Surface : Nervurée et mate
- // Ne se pose que d'un côté
- // Espacement : 5 mm (± 0,5 mm)
- // Conserve sa couleur
- // Sans éclaves dangereux
- // Matériau massif et teinté – couleur imprégnée
- // Durable
- // Surface à très haute dureté
- // Matériau : GCC - POWOLIT

La figure montre une torroTIMBER® Trend25 en couleur Écru

Apporte la lumière dans l'obscurité!



Systeme d'éclairage

Kits de spots LED, ampoules IP67, Ø 34 mm (0,25 W) ou Ø 60 mm (0,5 W)

La figure montre une torroTIMBER® Dolomit6 en couleur Brun

L'aperçu des articles



Spot LED mini
Ø 34 mm (0,25 Watts)
10 Lumen



Spot LED maxi
Ø 60 mm (0,50 Watts)
28 Lumen



Unité de contrôle télé-
commandée
avec télécommande



Réseau 40 W



Distributeur à 2 bornes



Distributeur à 4 bornes



Rallonge 1/3/6 m

Les spots LED dimmables avec une lumière chaude agréable

La lumière chaude des spots torroTIMBER® inonde votre terrasse d'une atmosphère agréable. Que ce soit à l'occasion de soirées douces en été avec des amis ou de dîners romantiques sur votre terrasse : Le système d'éclairage torroTIMBER® vient compléter avec charme le cadre de ces moments chers. Les ampoules LED permettent de mettre en valeur chaque terrasse avec un éclairage adapté. Profitez de votre terrasse à tout moment de la journée !

- // 24 volts DC IP67
- // Facile à installer
- // Dimmable par le biais d'une télécommande
- // Peut être complété par des éléments télécommandés
- // Commande individuelle
- // Cadre d'utilisation : Usage particulier et commercial
- // Matériau : **Spots en acier inoxydable**

Aperçu des planchers

Les lames torroTIMBER®, tout comme la nature, ne cesseront de vous plaire et de vous surprendre. Leurs couleurs chaudes et douces créent une sensation de bien-être unique, tandis que leurs structures variées apportent de la vie et des détails authentiques à votre terrasse. Solide et résistant aux conditions extérieures, ce matériau naturel et durable dérivé du bois agrémenté durablement votre espace extérieur – avant de retrouver un nouveau cycle de vie lors de sa réintégration dans le processus de production.

Dolomit 16 x 193

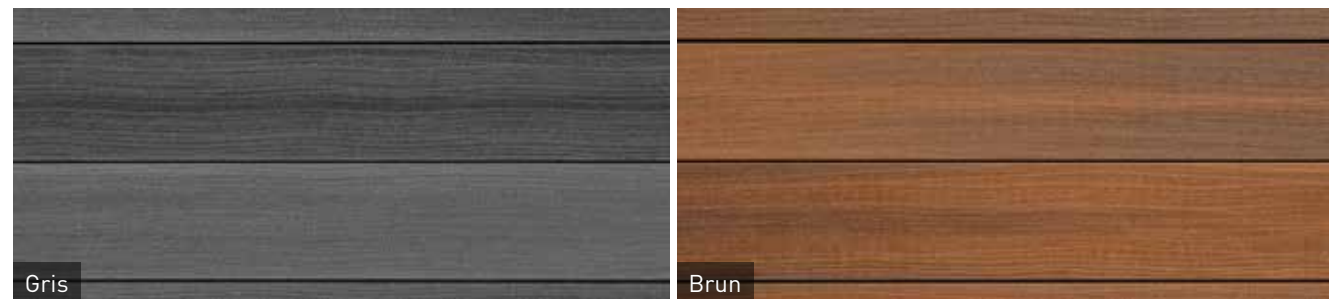

Effet brossé et polie

Glacier 16 x 193



Stries fines

Effet brossé

Trend 16 x 163



Stries fines

Effet brossé

Trend 19 x 130

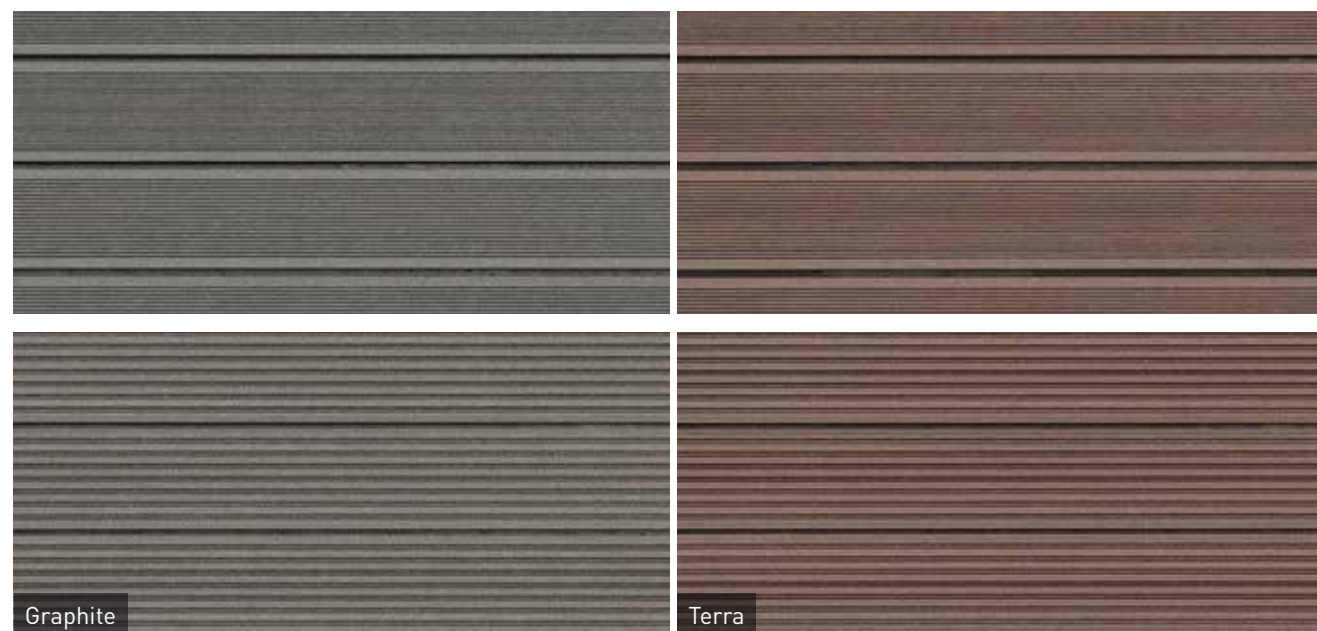

Stries fines

Effet brossé

Dolomit 19 x 145



Ondulée et mate

Trend 25 x 138

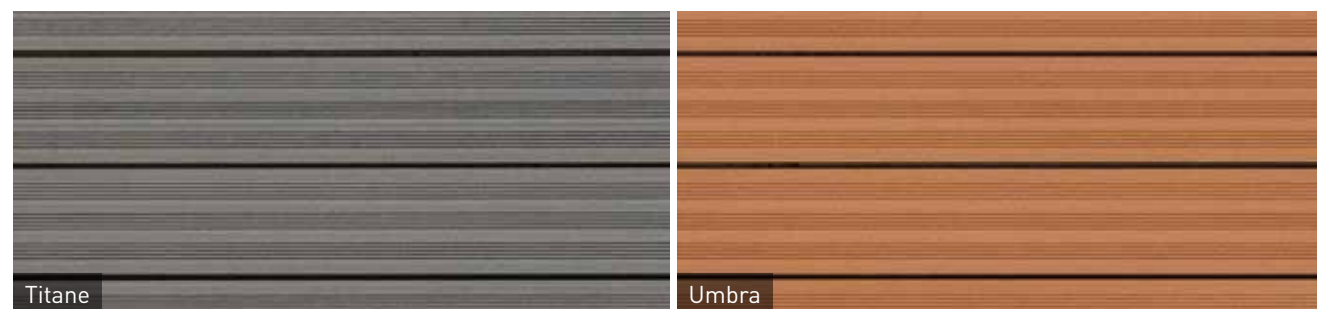

Partiellement striée

Dolomit 19 x 245



Nervurée et mate

Montage facile



Fort par nature.
Simplement en construction.

Le montage facile pour tous les types d'installations

Notre but est de vous faire profiter longtemps de votre nouvelle terrasse. Pour que notre garantie reste valable, nous vous prions d'utiliser uniquement des pièces d'origine torroTIMBER® et de respecter nos conseils d'installation.

En cas de constructions spéciales qui diffèrent de ces conseils d'installation ou du configurateur en ligne, il est indispensable de consulter le fabricant et de lui faire approuver la construction souhaitée de manière à conserver les droits à d'éventuelles prestations sous garantie.

Voici comment réaliser l'installation en toute simplicité

- // Évitez que les éléments de la construction soient en contact avec la terre.
- // Veillez à ce que le support soit solide et portant. Dans le cas d'applications qui requièrent une homologation par les autorités compétentes, il faudra disposer d'un support avec une statique suffisante, portante et sans risque d'effondrement ou des constructions de support appropriées pour y installer les lames torroTIMBER®.
- // En cas d'utilisation de vis métriques, préforer toujours tous les trous de manière à ce que la pièce à fixer soit plus grande de 2 mm et que le trou de retenue soit exactement 0,5 mm plus petit que le diamètre de la vis !
- // Respectez les espacements minimaux nécessaires pour permettre à la construction de se dilater sans contraintes et de respirer suffisamment par en-dessous.
- // La découpe longitudinale des lames peut entraîner leur déformation.

- // Ne pas sangler ou serrer la terrasse lors du montage.
- // Les composants en forme de barre, qui sont fixés sur un sol rigide au moyen de vis, ont toujours le point fixe au milieu et sont posés en coulissant vers l'extérieur pour compenser la dilatation thermique et la dilatation due à l'absorption d'eau.
- // Espacement entre les lames et n'importe quel composant fixe : 20 mm
- // Ne pas combler les cavités entre la couche de gravier et les éléments de la structure porteuse.
- // Pente minimale recommandée : 2 % dans le sens de la longueur des lames.
- // Surplomb maximal des lames au-delà du dernier élément de la structure porteuse : 50 mm
- // Lors de la pose, tenir compte des tolérances d'imprécision de la longueur, largeur et épaisseur liées à la fabrication et vérifier les dimensions une dernière fois directement sur le chantier.

Respecter tout simplement le sens de pose

Pour réaliser une surface à l'aspect homogène, posez toutes les lames dans le même sens de pose. Ce sens est indiqué par une flèche dans la rainure de la lame ou par une étiquette collée sur la lame. Mélangez les lames avant de les poser. De cette manière, les petites différences de couleur des lames pourront renforcer l'aspect naturel.



Propriétés mécaniques des lames et des dalles de plancher

Flexion en trois points Lames
Espace entre les supports : 360 mm
Vitesse d'essai : 20 mm/min
Force de rupture : 3200 N*

* 3200 N correspondent à ≈ 320 kg/planche pour une distance maximale de la structure porteuse de 400 mm.

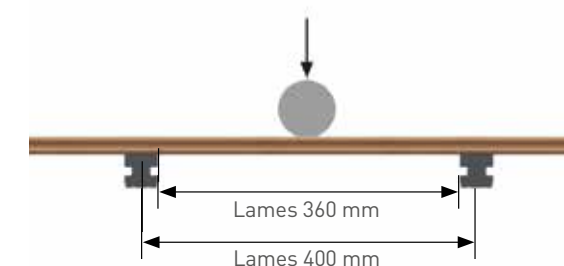

Tolérances des dimensions des lames et des dalles de plancher torroTIMBER® dues à la production

	Dimensions spéc.	Plage de tolérance	Dimension	Point de mesure	Variation admissible des dimensions après prise d'eau* Valeurs garanties	Remarque
Longueur profilé Dalle de plancher	3000 / 4000 / 5000 mm	± 0.0 / + 10.0 mm	Longueur	Valeur maximale	Longueur lame 3000 mm ≤ 9.0 mm Longueur lame 4000 mm ≤ 12.0 mm Longueur lame ≤ 15,0 mm (≤ 3 mm/m)	min. 20 mm d'espacement par rapport aux composants fixes
Largeur du profilé	130 / 138 / 163 / 193 / 245 mm	- 2.0 / + 1.0 mm	Largeur max. 245 mm	Milieu de la planche	max. ≤ 1.2 mm	
Épaisseur du profilé	16 / 19 / 25 mm	- 1.0 / + 1.0 mm	Épaisseur max. 19 mm	Milieu de la planche	max. ≤ 0.5 mm	

* en cas d'exposition aux intempéries et montage en suivant les instructions

Facile à travailler

Aperçu des articles pour le montage avec des blocs de béton



Lambourde
40 x 40 mm



Vis de fixation pour
lambourde
7,5 x 92 mm



Élément de
raccordement



Patin en caoutchouc
100 x 60 x 20 mm
100 x 60 x 10 mm
100 x 60 x 3 mm



Attache à clipser
ConStep (monobloc)



Attache de bord
ConStep (deux blocs)



Élément de
pontage



Clip et clip de bord,
vis comprises



Vis M6 x 40 mm pour
la fixation de courts
morceaux de lames



Distanz Fix pour réaliser
un jeu de raccordement
(5 mm/8 mm)



Arretier Fix pour la fixation
de la hauteur au niveau
des joints vifs dans le cas
des poses décalées (jeu de
5 mm) pour les lames de
plancher



Bande de fixation
autocollante



Vis de fixation
M8 x 40 mm pour
profilé en losange
comme baguette
de bord



Vis de fixation M8 x 80 mm
pour profilé en losange
comme baguette de bord

Profilé Claire-voie comme baguette de bord 81 x 20,5 x 4200 mm



Profilé Claire-voie
Fokus Noir Cho-
colat pour lame
Glacier Terra et
Trend Terra



Profilé Claire-voie
Fokus Brun pour
lames Dolomit
Brun et Fokus
Brun



Profilé Claire-voie
Fokus Gris pour
lames Dolomit
Gris et Fokus Gris,
Glacier Graphite
et Trend Graphite



Profilé Claire-voie
platine pour lames
Dolomit Platine et
Trend Titan



Profilé Claire-voie
Écru pour lames
Dolomit Écru



Profilé Claire-voie
Jade pour lames
Dolomit Jade



Profilé Claire-voie
Umbra pour lames
Trend Umbra

Facile à couper.
Facile à percer.
Facile à poncer.

Un matériau facile à travailler

Nous avons créé un matériau qui est particulièrement résistant et facile à entretenir. Les propriétés de ce matériau font que les produits sont aussi faciles à travailler que le bois. Qu'il s'agisse de le couper, le percer ou le poncer – vous pouvez modifier le matériau tout simplement comme vous le souhaitez ou comme la situation spécifique l'exige.

Articles supplémentaires pour le montage avec le système ConStep



Plaque de
fixation ConStep



Support double
ConStep



Support simple
ConStep



Patin en caoutchouc
ConStep
300 x 300 x 10 mm
300 x 300 x 5 mm
300 x 300 x 3 mm



Ruban perforé



Cale de montage
ConStep

Montage sur des blocs de béton

Conformément aux principes de protection du bois de construction, nous recommandons de poser les lames avec une pente d'au moins 2 % dans le sens longitudinal des lames. Cela permettra à l'eau de s'écouler, empêchera l'accumulation d'humidité, permettra d'éviter la détérioration du bâtiment et réduira la formation de traces d'eau.

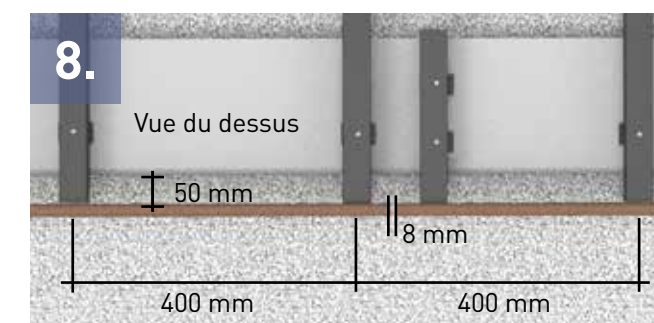
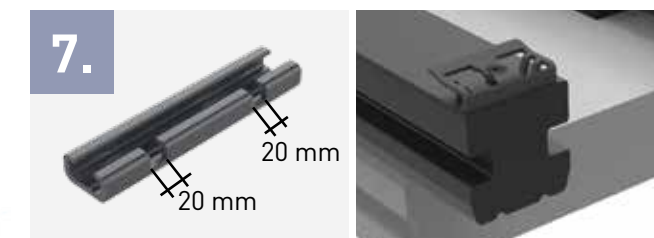
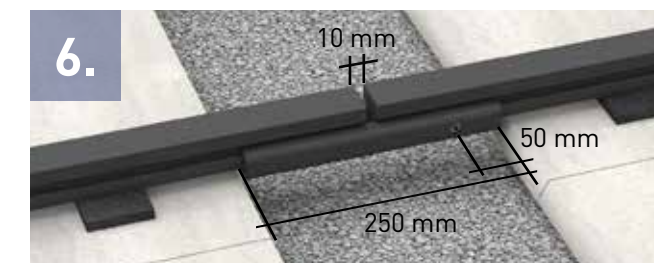
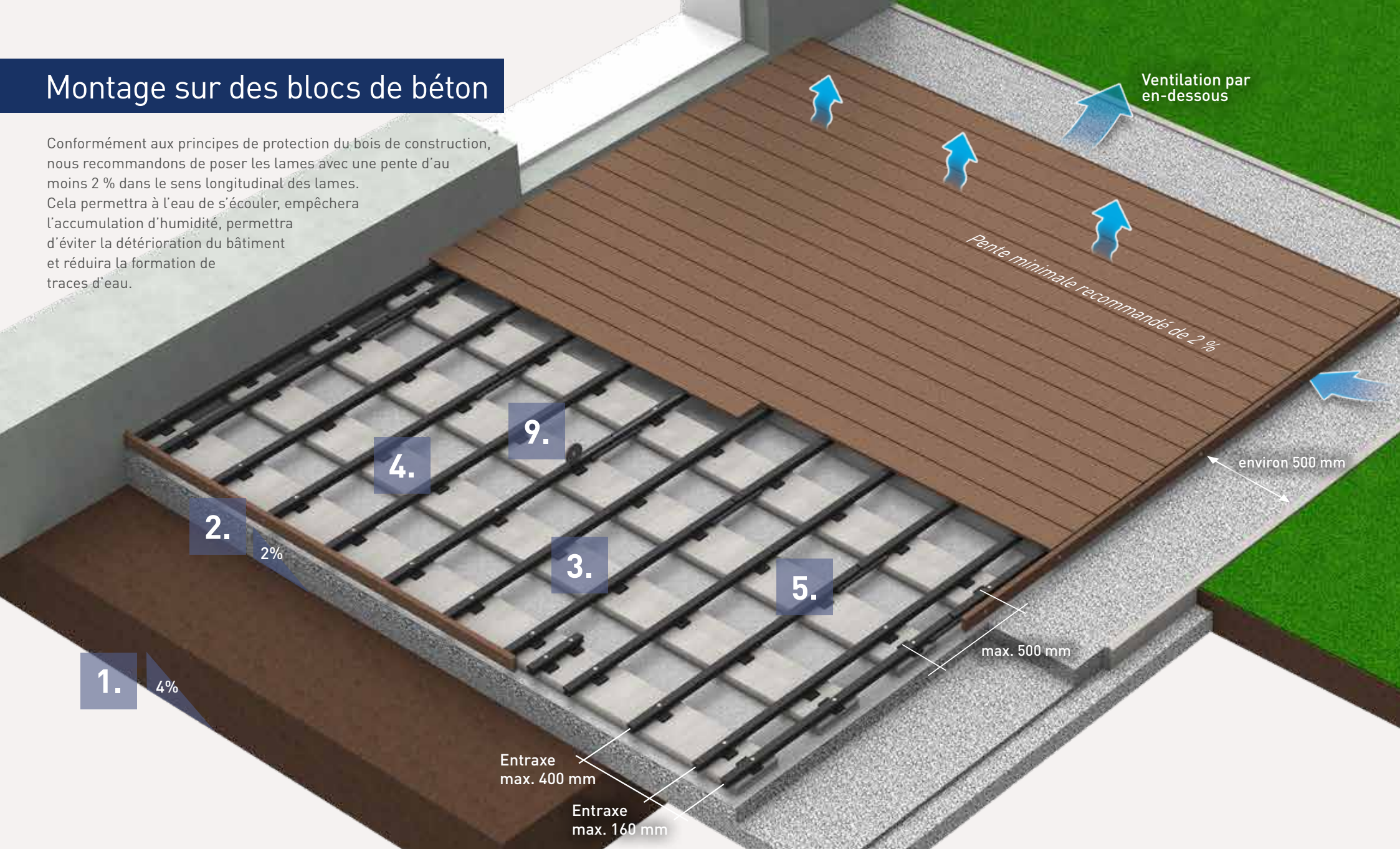

Préparation du support

- Réaliser un lit de pose avec une pente de 4 %.
- Réaliser un lit de gravier (drainage compris) plus grand que la terrasse, dépassant de 500 mm de tous les côtés et avec une pente de 2 %. Lit de ballast à grain fin avec une pente de 2 %.

Montage de la sous construction

- Blocs de béton (100 x 25 x 5 cm) avec un entraxe de 500 mm sur un lit de gravier incliné.
- Répartir les lambourdes (40 x 40 mm) de manière homogène et de façon transversale par rapport aux blocs de béton (rainure vers le bas) tout en respectant une saillie de 50 mm côté frontal (voir détail 8). Positionner deux lambourdes à chaque extrémité (entraxe de 160 mm). Posez des patins de caoutchouc de 10 mm sous la lambourde, égalisez les éventuelles différences de niveau avec d'autres patins de caoutchouc. Visser les lambourdes dans toute la zone de bordure de la terrasse ainsi que la lambourde sur laquelle la bande de sécurité est fixée, avec les plaques en béton. En cas de pose à l'anglaise, il convient également de visser à la dalle en béton les lambourdes qui sont posées sur le début des lames et la fin des lames.

- Pour les terrasses de plus de 3 m de large, les aboutements des lambourdes doivent toujours être décalés les uns par rapport aux autres et reliés à l'élément de liaison. L'élément de liaison permet de réaliser des terrasses de plus de 12 x 12 m sans joints de dilatation.
- Couper les éléments de raccordement à une longueur de 250 mm de manière à ce que les joints des lambourdes soient reliés l'un à l'autre, visser fermement d'un côté (distance entre les joints barres : 10 mm).
- Scier de 20 mm de large et 10 mm de profondeur l'élément de liaison sur la lambourde extérieure pour le montage ultérieur des profilés en losange comme baguettes de bord dans la zone du raccord à vis. Le joint montant des profilés en losange reprend le joint montant de la structure porteuse.
- Dans le sens des lames, le joint montant des profilés en losange reprend le joint montant des lames, à condition que les lames soient posées en pose à l'anglaise. Pour cela, fixer une lambourde supplémentaire (longueur 320 mm) dans la zone du joint montant des profilés en losange.
- Coller une bande de sécurité sur la lambourde se trouvant centrée sous chaque lame. Lors de l'utilisation du Distanz Fix dans la pose à l'anglaise, la bande de sécurité doit être collée sur chaque lambourde.

Montage des lames à l'aide de clips

- Chanfreiner les arêtes de coupe des lames.
- Visser le clip de bord au début du côté frontal de la lambourde, pré-forer 3 mm et fixer sans serrer avec une vis (ne pas encore serrer fermement).
- Glisser la première planche dans le clip de bord. Pour les planches suivantes prendre les clips intermédiaires et les vis fournies en pré-perçant à 3 mm et en fixant sur les lambourdes de construction. Ensuite, pousser la prochaine lame jusqu'à ce que le clip soit dans la rainure. Après la pose d'environ 5 rangées de lames, serrer le clip au couple moyen. Répéter le processus jusqu'à l'avant-dernière lame.
- Après l'avant-dernière lame, déterminer la largeur requise pour la dernière lame et couper les lambourdes à ras. La lambourde doit dépasser de 10 mm de la rangée de la dernière lame afin de placer le clip de bord comme fixation finale.
- Poser la dernière lame et la fixer avec le clip de bord. Percer un avant-trou pour la vis du clip de bord et serrer avec un couple de serrage moyen.
- Couper les lames, côté frontal, en angle droit au niveau du bord avec une saillie de 15 mm. Saillie maximale des lames 50 mm. Chanfreiner les arêtes de coupe.

L'installation des Profilé Claire-voie comme baguettes de bord

- Laisser au moins 15 mm de distance entre le Profilé Claire-voie et le bord supérieur du terrain.
- Préforer le vissage des Profilé Claire-voie à 60 mm max. des extrémités et à 400 mm max. les uns aux autres, selon les principes. En cas de pose parallèle aux lames, visser de manière plane sur la tête de lambourde avec une vis de fixation M8 x 40 mm. En cas de joint montant, procéder comme indiqué dans le détail 8.
- Lors de l'installation, visser de face par rapport aux lames avec une vis de fixation M8 x 80 mm et utiliser l'écrou correspondant comme écarteur et pour la fixation.

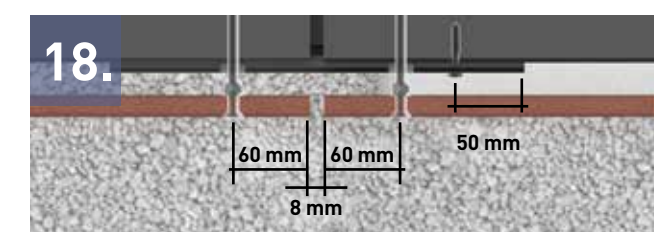

Montage avec système ConStep

Notre système ConStep bien réfléchi est la construction porteuse la plus adaptée pour votre terrasse torroTIMBER®. Les composants du système séduisent par leur légèreté, leurs hauteurs variables et la facilité avec laquelle ils se posent. Les supports simples ou doubles se clipsent dans les plaques ConStep et constituent les pieds pour les lambourdes qui vont se placer dessus.

Réalisation facile de différentes hauteurs de construction

Notre système de clips breveté permet de réaliser des hauteurs de construction comprises entre 98 et 143 mm en toute simplicité.



Préparation du support

1. Recouvrir le lit de gravier avec des gravillons en maintenant une pente de 4 %.
2. Réaliser un lit de pose avec une pente de 4 %. Réaliser un lit de gravier (drainage compris) plus grand que la terrasse, dépassant de 500 mm de tous les côtés et avec une pente de 2 %.

Montage des plaques ConStep

3. Dans toutes les plaques de fixation ConStep, clipser les supports simples et doubles à la même hauteur.
4. Poser la plaque de fixation ConStep avec support double ConStep à une distance de 80 mm du mur de la maison et à un maximum de 500 mm en alignement avec la plaque de fixation ConStep avec support double ConStep suivante.
5. Placer la plaque de fixation ConStep avec support simple ConStep avec un entraxe de max. 400 mm dans la rangée suivante.
6. Terminer l'extrémité de la terrasse avec un support double ConStep. Clipser la construction porteuse.
7. Réduire les surplombs autant que possible. Pour cela, tourner la plaque de fixation ConStep si nécessaire.
8. Rigidifier l'ensemble de la structure porteuse en posant du ruban perforé en croix et en utilisant les cales de montage ConStep.

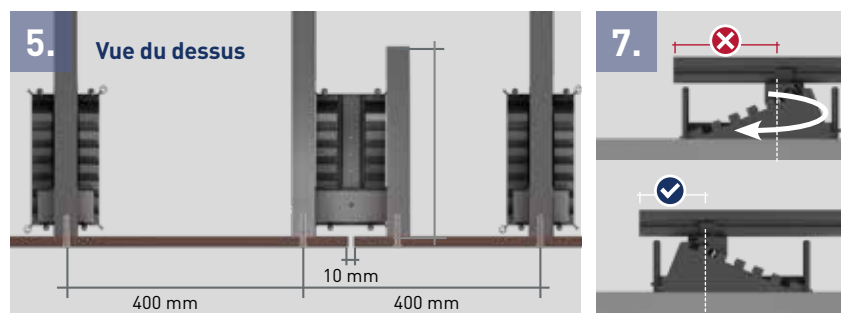
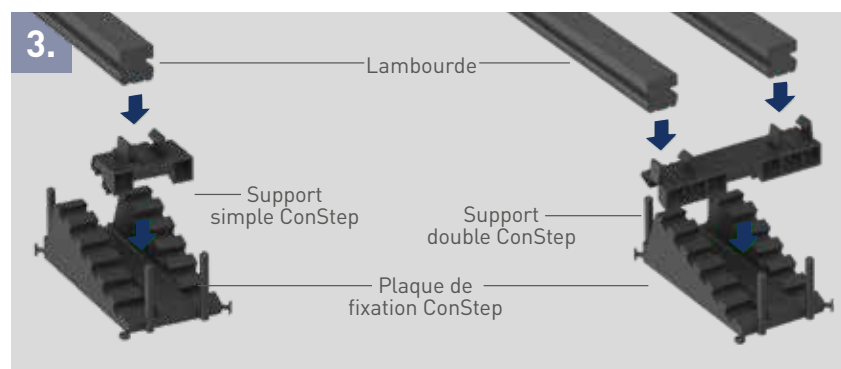

Poursuivre le montage Structure porteuse
Bordure en béton, points 4 à 9 de la page 30.

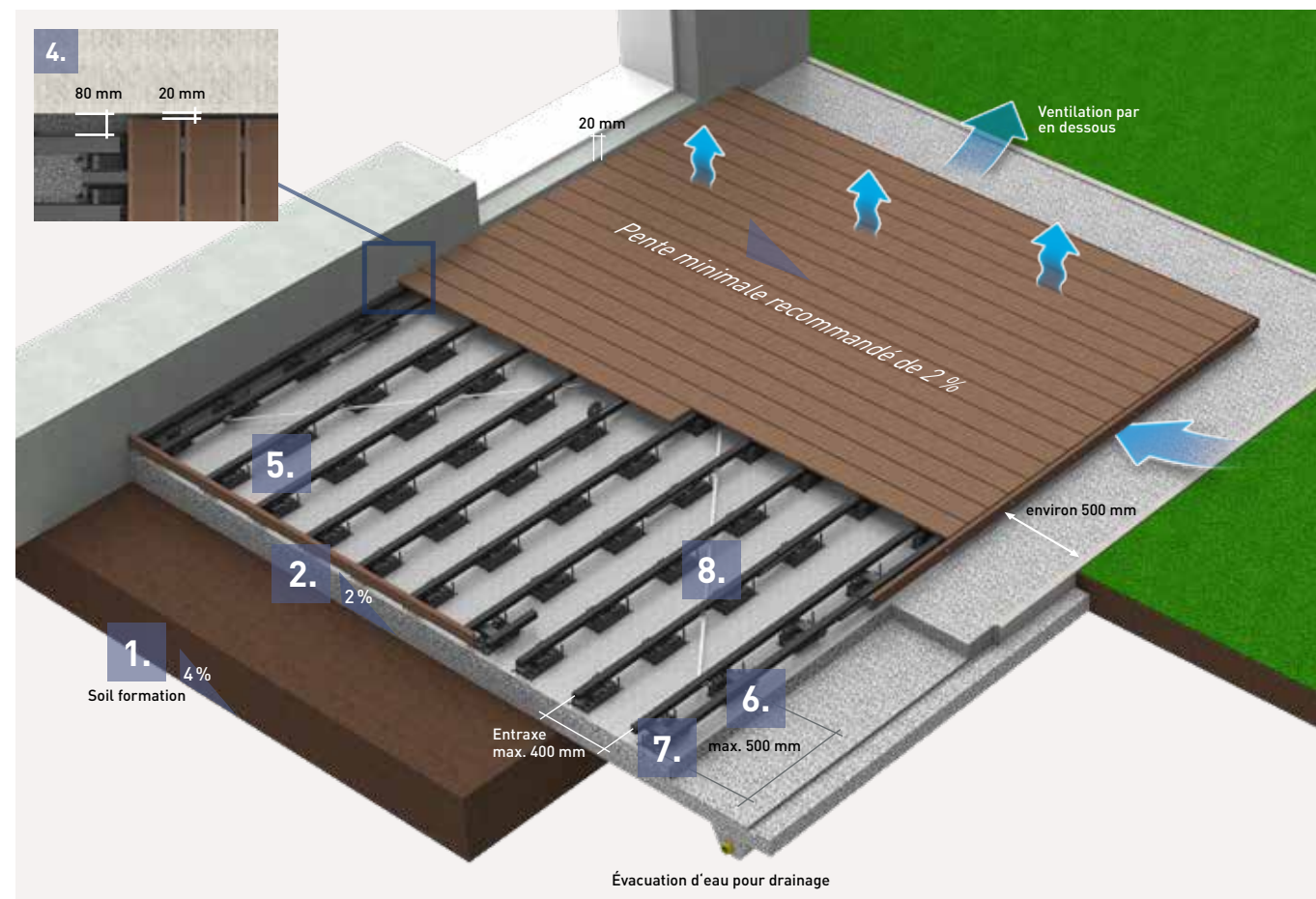

Montage des lames à l'aide de attache à clipser ConStep

9. Entailler les lambourdes sur le côté où vous commencerez à poser les lames en sciant des entailles de 2 mm de largeur et 5 mm de profondeur à 12 mm du bord. Placer l'attache de bord dans la rainure ainsi réalisée, la fixer dans la lambourde à l'aide d'une pince et enfoncer la lame dans l'attache de bord.
10. Placer l'attache à clipser sur la lambourde, l'enclencher avec une pince et la glisser dans la rainure de la lame. Verrouiller l'attache à clipser de chaque 3ème rangée de lames dans la lambourde en utilisant la vis fournie.
11. Après l'avant-dernière lame, déterminer la largeur requise pour la dernière planche et scier les lambourdes à la longueur requise. Veiller à ce que la lambourde dépasse de la dernière lame de 12 mm (pour la fixation de l'attache de bord ConStep).



Installation des baguettes de bord voir les points 16 et 18 pour l'installation avec une bordure en béton

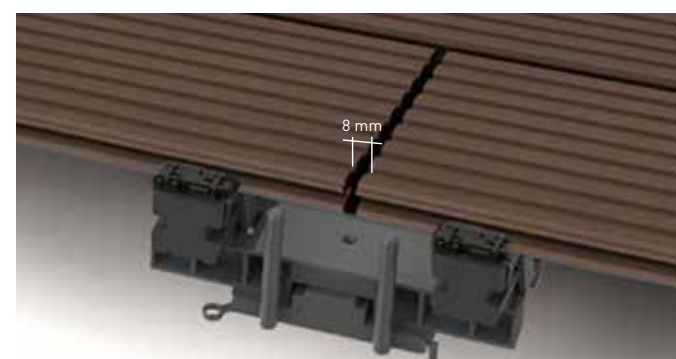

Montage en pose à l'anglaise avec double lambourdes de structure

Installation en prenant pour exemple ConStep à double logement

Distance du côté de la tête des lames d'au moins 8 mm. Pour un espacement (joints) d'une régularité optimale, utilisez le Distanz Fix. À l'aboutement de deux lames, utiliser une lambourde au début et une à la fin des lames, ne pas abouter sur une lambourde.

Entretien simple de la terrasse

Un entretien régulier permet de réduire les dépôts de pollens, de poussière ou l'accumulation de substances organiques. Nous recommandons de nettoyer la terrasse minutieusement au moins 2x par an (et plus souvent si nécessaire). La température extérieure doit de préférence alors être supérieure à 15°C. Pour le nettoyage, veuillez procéder de la manière suivante :

1. Balayer les impuretés sèches et non incrustées de la surface de la terrasse.
2. Asperger toute la surface de la terrasse avec suffisamment d'eau et faire en sorte qu'elle reste humide pendant au moins 15 minutes.
3. Nettoyer ensuite la surface de la terrasse avec une brosse dure ou un balai-brosse. En cas d'impuretés tenaces, nettoyer de plus avec un appareil de nettoyage de surfaces doté de brosses rotatives
4. Rincer et racler abondamment à l'eau claire du robinet.



Tout simplement des fibres naturelles véritables

L'utilisation de matière première naturelle fait que le produit peut présenter de petites inclusions de fibres de liber et de fibres naturelles. Ces inclusions deviennent visibles à la surface du produit souvent après des intempéries et après que le matériau ait absorbé de l'eau. Ces inclusions disparaissent en grande partie au fil de l'utilisation normale de la terrasse. Si elles sont perçues comme dérangeantes, elles peuvent aussi être enlevées mécaniquement. Cela n'endommagera pas le produit.



Nettoyage facile avec de l'eau

Comme on le sait bien, on ne peut pas influencer sur la météo. Les traces d'eau en cas de précipitations ou des dépôts de poussière sur les bords sont la conséquence naturelle des aléas météorologiques. Ces traces ou dépôts se forment surtout à l'endroit de la transition entre la surface couverte par le toit et la surface exposée. Il n'est pas possible d'éviter complètement ces traces – il est toutefois facile de les éliminer avec de l'eau propre ! Un nettoyage et un entretien régulier des surfaces contribuent à prévenir la formation de nouvelles traces d'eau et à atténuer leur apparition avec le temps.

Nettoyage facile avec de l'eau

Comme on le sait bien, on ne peut pas influencer sur la météo. Les traces d'eau en cas de précipitations ou des dépôts de poussière sur les bords sont la conséquence naturelle des aléas météorologiques. Ces traces ou dépôts se forment surtout à l'endroit de la transition entre la surface couverte par le toit et la surface exposée. Il n'est pas possible d'éviter complètement ces traces – il est toutefois facile de les éliminer avec de l'eau propre ! Un nettoyage et un entretien régulier des surfaces contribuent à prévenir la formation de nouvelles traces d'eau et à atténuer leur apparition avec le temps.



Un nettoyage puissant avec la poudre à récurer du GCC

Utiliser la poudre à récurer pour nettoyer en profondeur les surfaces de terrasse EasyDeck® très sales. Celle-ci est exempte d'agents tensioactifs et d'autres produits chimiques, elle ne représente aucun danger pour les eaux souterraines. 2 kg de poudre à récurer suffisent pour env. 20 m² de surface. Ne pas traiter ou coller les surfaces sensibles au préalable, ne pas utiliser sur les decks de terrasses coextrudées. Le nettoyage à la poudre à récurer est effectué entre les étapes 3 et 4 de l'entretien de la terrasse. Les informations relatives à l'application se trouvent sur l'étiquette du produit. La fiche de données de sécurité et la liste des composants peuvent être consultées à l'adresse suivante : www.novo-tech.de/service

Programme de bois de construction

Le nouveau programme de bois de construction EasyDeck® est destiné à satisfaire toutes vos idées et se distingue par sa grande flexibilité. Le profilé en losange et la planche de construction permettent de réaliser de nombreuses réalisations pour l'extérieur.

Profilé Claire-voie

Le Profilé Claire-voie peut aussi bien être utilisé comme un élément de revêtement élégant que comme baguette de bord pour les decks de terrasses et est disponible en sept teintes. Afin de garantir une certaine harmonie entre le profilé en losange et les lames de terrasse sélectionnées, les teintes du profilé en losange sont associées à un spectre de couleurs. À la page 29, vous pouvez voir quel profilé correspond le mieux à votre deck de terrasse.

Planche de construction

La planche de construction est la clé de votre créativité illimitée. Disponibles en neuf teintes au total, les planches de construction sont utilisées pour la réalisation individuelle d'éléments et de meubles de jardin. Que ce soit un bac à sable, une plate-bande surélevée ou un banc - tout est possible avec le bois de construction.



La large gamme de couleurs du programme de bois de construction

Profilé Claire-voie



Planche de construction





Une créativité sans limites

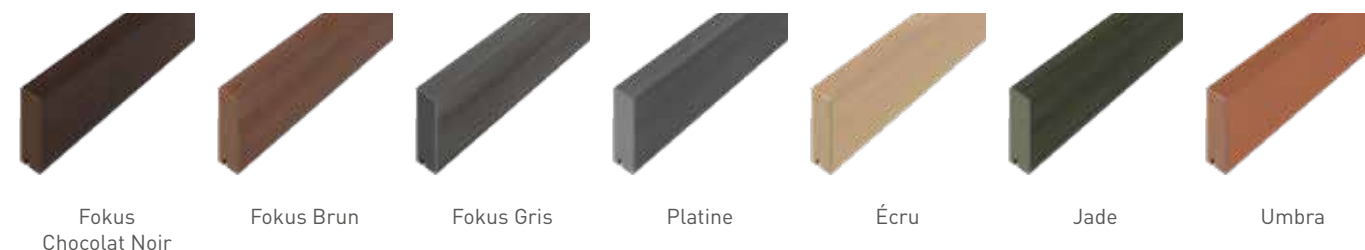

torroTIMBER®
MADE IN GERMANY

Planche de construction

40 x 112 x 3600 mm, dans neuf teintes

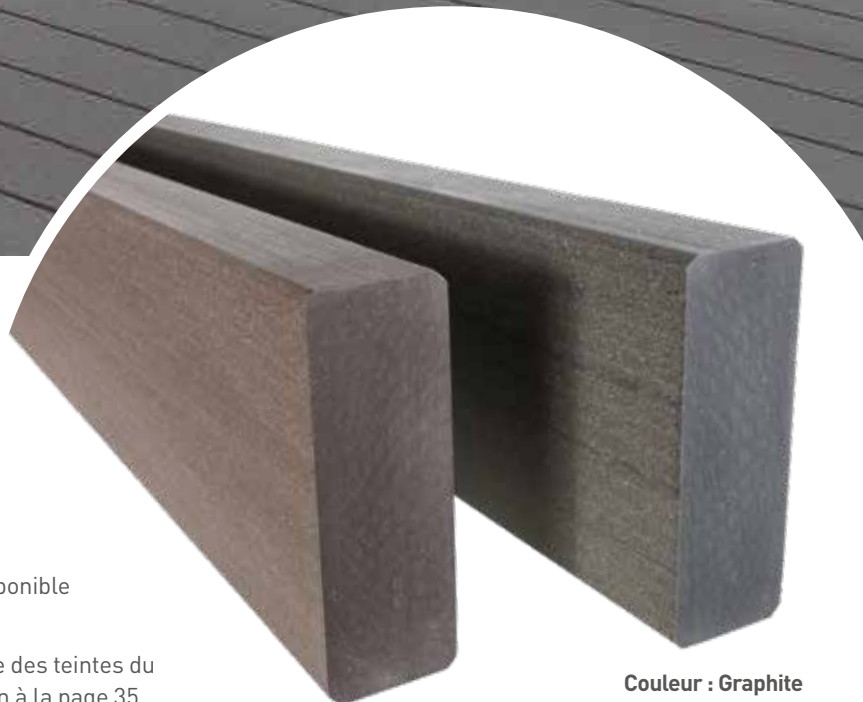

Couleur : Terra

Couleur : Graphite

Variété de couleurs

La planche de construction est disponible en neuf teintes au total.

Vous trouverez la gamme complète des teintes du programme de bois de construction à la page 35.

Des planches de construction adaptées pour des idées créatives

Fait pour les libres-penseurs : la nouvelle planche comme partie intégrante du programme de bois de construction ! En combinaison avec les profilés en losange, il est possible de réaliser des motifs classiques ou tout à fait individuels. Grâce à la composition innovante de nos matériaux, d'innombrables idées créatives trouvent leur place dans votre espace extérieur. Avec une variété de neuf teintes, la planche de construction s'adapte parfaitement à l'aspect de votre terrasse et répond à toutes les attentes.

- // Forme : rectangulaire, arête légèrement arrondie
- // Disponible en neuf teintes
- // Couleurs stables
- // Exempt d'échardes dangereux
- // Solide et teinté en profondeur
- // Durable
- // Matériau : GCC



Un profil de charme!



Profilé Claire-voie

20,5 x 81 x 4200 mm, en sept teintes, distance de joints à partir de 5 mm

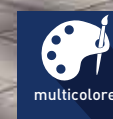

La figure montre une torroTIMBER® Profilé Claire-voie en couleur Fokus Chocolat Noir



Couleur :
Chocolat Noir

Variété de couleurs

Le Profilé Claire-voie est disponible en sept teintes au total.

Vous trouverez la gamme complète des teintes du programme de bois de construction à la page 35.

Accessoires de l'article



Clip en acier inoxydable

Instructions

Pour le montage du Profilé Claire-voie, voir : www.torrotimber.com/fr/telechargements

Profilé Claire-voie massif aux nuances de couleur attrayant pour des revêtements élégants

Vous pouvez utiliser le Profilé Claire-voie pour les revêtements extérieurs élégants en bois ou comme baguette de bord pour votre nouvelle terrasse. Les profilés massifs en sept teintes séduisent par un dégradé de couleurs attrayant et s'intègrent habilement dans tout environnement. **Ils peuvent être fixés de manière visible à l'aide de vis ou de manière invisible à l'aide d'un clip en acier inoxydable.** Les profilés Claire-voie peuvent être montés au besoin dans un système à travées multiples avec un entraxe maximal de 80 cm ou dans un système à travée unique avec un entraxe maximal de 60 cm.



- // Surface : avec nuances de couleurs, mate, une face avec rayons médullaires
- // Peut être posé sur un côté, vissé de manière visible ou invisible avec un clip en acier inoxydable
- // Distance de joints à partir de 5 mm
- // Résistante à l'exposition au soleil
- // Sans écharde
- // Teintée dans la masse
- // Durable
- // Matériau : GCC- POWOLIT



Clôture en un clin d'œil!

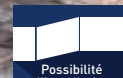

Clôture à traverses Blickfang

- 
 La hauteur et la largeur peuvent être adaptées individuellement
- 
 Possibilité de réaliser n'importe quel angle
- 
 Possibilité d'installation suivant la pente du terrain
- 25**
 ans
 garantie
 contre la décomposition dans le sol



* Les figures montrent les couleurs disponibles et leur maturation naturelle

Après la pose

Au bout de 1-2 mois*

Au bout de 6-8 mois*

Terra
Graphite

Couleur : Terra Couleur : Graphite

La clôture classique à traverses massives

Grâce à la clôture à traverses torroTIMBER®, vous revalorisez votre jardin avec une clôture décorative fabriquée avec un matériau innovateur. Adaptez-la aux exigences spécifiques de votre jardin : Grâce aux éléments d'assemblage versatiles vous pouvez fixer les traverses massives de différentes manières et à différentes hauteurs. De plus, des portes et des portails assortis sont disponibles en option ! Grâce à l'enclage solide des poteaux sur la fondation, la clôture à traverses est prête à résister à toute intempérie. Et non seulement cela : Pendant 25 ans, pas besoin de s'inquiéter de la décomposition des poteaux dans le sol - c'est notre promesse et notre garantie !

- // Forme : Rectangulaire, arrondie
- // Dimension : 40 x 112 mm
- // Longueur des traverses : 178,6 cm ou pour l'installation suivant le terrain en version 360 cm
- // Possibilité de commander le kit préparé au montage
- // Portes et portails assortis disponibles
- // Conserve sa couleur
- // Matériau massif et teinté - couleur imprégnée
- // Durable
- // Matériau : GCC

La figure montre une torroTIMBER® Clôture à traverses en couleur Graphite



Une délimitation classe !



Clôture brise-vue
Blickfang avec
traverses en GCC

- La hauteur et la largeur peuvent être adaptées individuellement
- Possibilité de réaliser n'importe quel angle
- Possibilité d'installation suivant la pente du terrain
- 25 ans** garantie contre la décomposition dans le sol
- Plus facile à entretenir

* Les figures montrent les couleurs disponibles et leur maturation naturelle



Le brise-vue musclé avec panneaux ondulés

La clôture brise-vue Blickfang vous permet à la fois de protéger votre vie privée et de donner une touche esthétique à votre extérieur. Son aspect qui sort de l'ordinaire, avec ses panneaux marbrés et pliés, attire immédiatement le regard. Le matériau a une couleur stable, il ne se décolore pas, et il a une faible adhérence pour les impuretés – les panneaux se nettoient tout seuls du fait de leur position verticale et de leur exposition aux intempéries. Il est de plus possible d'intégrer des portes et des portails et de réaliser des inclinaisons ou des angles de tous types sans aucun problème. De plus, nos poteaux sont très durables – nous vous les garantissons 25 ans contre la décomposition dans le sol. En bref : La solution parfaite pour la délimitation de votre jardin !

- // Surface : Marbrée et pliée
- // Dimensions : 35 x 270 mm et épaisseur : 6 mm
- // Longueur des panneaux: 160,2 cm ou pour l'installation suivant le terrain en version 210 cm
- // Possibilité de commander le kit préparé au montage
- // Portes et portails assortis disponibles
- // Conserve sa couleur et est anti-salissures
- // Matériau massif et teinté – couleur imprégnée
- // Durable
- // Matériau : **GCC - POWOLIT**

Clôture brise-vue Blickfang avec traverses en GCC de couleur Jade



Profiter de son espace privé !



Clôture brise-vue

Blickfang avec traverses en acier inoxydable

- La hauteur et la largeur peuvent être adaptées individuellement
- Possibilité de réaliser n'importe quel angle
- Possibilité d'installation suivant la pente du terrain
- 25 ans garantie contre la décomposition dans le sol
- Plus facile à entretenir



PENTES JUSQU'À 10 % SANS DÉCOUPE DIAGONALE

La traverse moderne en acier inoxydable dans un kit pratique de panneaux de clôture

Aucun terrain n'est identique à un autre. Différents types de sol, pentes, angles ou d'autres caractéristiques uniques peuvent se rencontrer sur le terrain. Pour vous faciliter l'installation et la pose, nous avons développé le kit de panneaux de clôture avec traverses en acier inoxydable. Ce kit permet de compenser des pentes allant jusqu'à 10 % sans devoir couper les panneaux en diagonale. La traverse en acier inoxydable se monte rapidement et l'association de plusieurs matériaux donne un look moderne et chic.

- // Un kit de panneaux de clôture avec traverse en acier inoxydable comprend : 2 traverses en acier inoxydable avec fixation pour poteau, 1 baguette d'insertion, 7 panneaux avec vis et accessoires
- // Achat de poteaux à part
- // Permet de compenser des pentes allant jusqu'à 10 % sans devoir couper les panneaux en diagonale
- // Suit la pente du terrain
- // Matériau : **GCC-POWOLIT** avec acier inoxydable

Kit de panneaux de clôture Blickfang avec traverses en acier inoxydable de couleur Jade



Tout simplement bien pensé.
Tout simplement variable.

**POSSIBILITE DE COMMANDER LE
KIT PREPARE POUR LE MONTAGE**

Le montage facile pour tous les types de clôtures

Cette notice de montage torroTIMBER® est la base pour toutes les variantes de montage des clôtures. Pour que notre garantie reste valable, nous vous prions d'utiliser uniquement des pièces d'origine torroTIMBER® et de respecter nos conseils d'installation.

Les clôtures torroTIMBER® peuvent être modifiées et adaptées à vos propres souhaits grâce au configurateur en ligne. Pour que le montage soit rapide, si vous le souhaitez, nous nous chargerons de préparer tous les composants. Le long pré-perçage des trous et l'ajustement des composants en cas de pentes ne seront alors plus nécessaires et vous pourrez tout de suite vous lancer dans le montage ! Configurez votre clôture individualisée tout simplement sous : planner.torrotimber.com/blickfang/fr

Voici comment réaliser l'installation en toute simplicité

- // Pour le montage par vissage sur la dalle d'assise, n'utiliser que le montant de 2,20 m de longueur. Ne pas dépasser la hauteur totale de 2 m (de la surface supérieure du sol à la surface supérieure du poteau). Attention : Des hauteurs supérieures ne sont plus conformes aux exigences en termes de statique.
- // Les trous doivent être de préférence pré-perçés avec un diamètre inférieur de 0,5 mm à celui de la vis. Noyer les têtes des vis des éléments de raccordement des traverses pour permettre un bon appui sur toute la surface. Respecter une distance d'au moins 10 mm entre les bords et les trous percés.
- // Respecter une distance de 12 mm lors du montage des montants et des traverses afin que la construction puisse se dilater dans contrainte.
- // Lors du montage final, un enclenchement complet des éléments de raccordement des traverses assure une parfaite stabilité.
- // Lors de la pose, tenir compte des tolérances d'imprécision de la longueur, largeur et épaisseur liées au montage et à la fabrication et vérifier les dimensions une dernière fois directement sur le chantier.

Montage épousant la forme du terrain

Le terrain est en pente ? Aucun problème pour le brise vue torroTIMBER® ou pour la clôture à traverses torroTIMBER®. Les dimensions standard du système torroTIMBER® permettent l'installation sur des pentes allant jusqu'à 3 %. Pour les pentes allant jusqu'à 10 %, utilisez les longueurs spéciales ou le **kit de panneaux de clôture avec traverses en acier inoxydable**. En cas de pentes majeures, les composants peuvent être adaptés en réalisant des **coupes diagonales sur les traverses et sur les panneaux**.

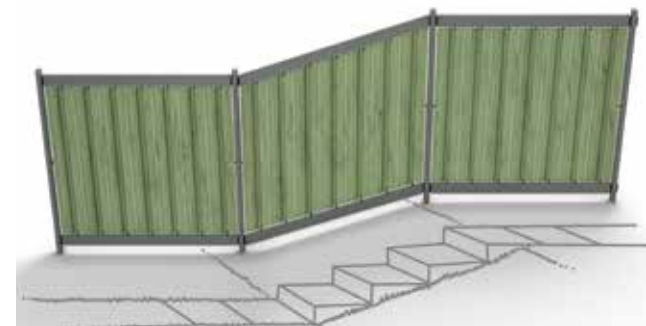

Réalisation d'angles

La forme ovale des poteaux torroTIMBER® et les éléments innovateurs de raccordement de traverses permettent d'installer la clôture à traverses et le brise-voie en réalisant des angles quelconques.



Possibilités d'ancrage

Les poteaux torroTIMBER® ont une longue durée de vie - même s'ils sont posés dans la terre. Nous vous les garantissons 25 ans contre la décomposition dans le sol ! Vous avez le choix de poser les poteaux dans du béton coulé ou sur des plaques de support.

Pose du poteau facile dans du béton coulé

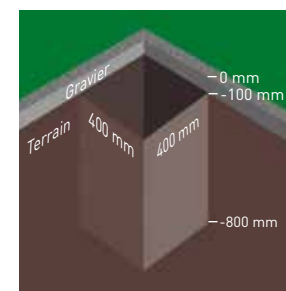

Creuser tous les trous des fondations où viendront se loger les poteaux (400 x 400 x 800 mm).

Installer les poteaux simplement sur la plaque de support

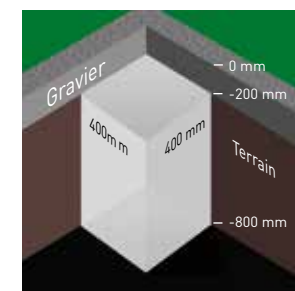

Des fondations appropriées à part sont nécessaires. Pour ce faire, creuser tous les trous des fondations (400 x 400 x 800 mm) et les remplir de béton coulé de -800 mm à -200 mm. Laisser durcir entièrement. En alternative, il faudra réaliser un système d'ancrage approprié.

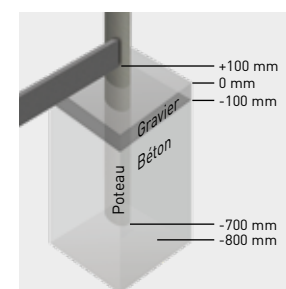

Remplir les premiers 100 mm du trou de fondation avec du béton coulé. Placer le cadre à une profondeur de -700 mm dans le trou de fondation. Caler le bord inférieur du poteau avec exactitude à l'aide d'une petite brique de construction. Remplir le trou de fondation jusqu'à -100 mm avec du béton coulé. Tous les poteaux doivent être parfaitement verticaux.

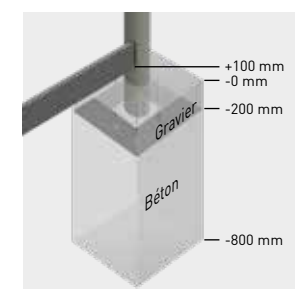

Pré-percer les trous destinés à la fixation sur la plaque de support dans le poteau (75 x 850 mm). Fixer la plaque de support au poteau ovale avec des vis (3 vis de fixation M8 x 80 mm). Fixer la plaque de support avec le poteau sur la fondation en utilisant un système d'ancrage approprié. Tous les poteaux doivent être parfaitement verticaux.

Le déroulement de la pose de la clôture brise-vue Blickfang

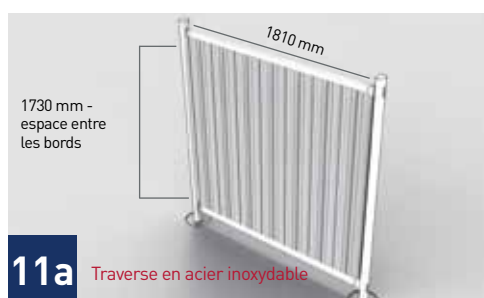
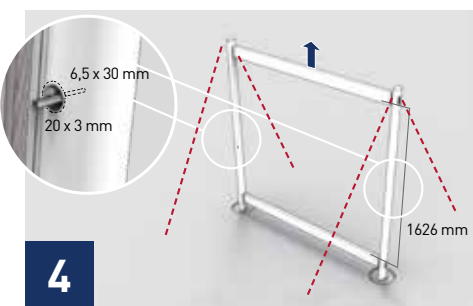
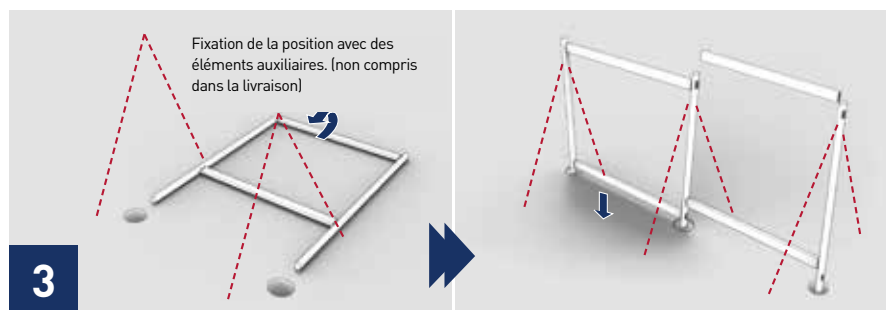
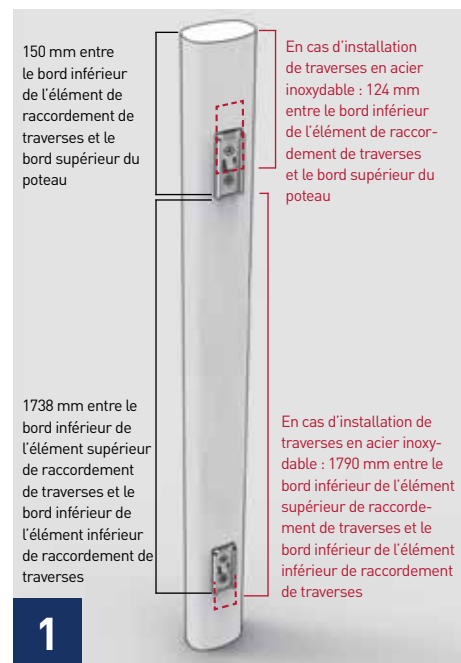

La construction du cadre

1. Fixer l'élément de raccordement « poteau » en le vissant au poteau. Centrer l'élément de raccordement « traverse » sur les faces avant des traverses et le fixer avec les vis. Pré-percer d'abord les trous à une profondeur de 35 mm avec une mèche de 5,5 mm et préparer le noyage pour les têtes des vis. (Élément de raccordement de traverses déjà pré-assemblé.)
2. Enclencher la traverse inférieure de manière définitive dans le poteau. Mettre en place la traverse supérieure, mais ne pas l'enclencher encore de manière définitive !
3. Dresser le cadre pré-assemblé et le fixer en position perpendiculaire sur la fondation (dans du béton coulé/ vissage). Voir différentes possibilités d'encrage. Préparer tous les autres cadres. Pour ce faire, fixer l'élément de raccordement « poteau » au poteau suivant avec les vis. Centrer l'élément de raccordement « traverse » sur les faces avant des traverses et tracer les trous à percer. Pré-percer les trous à une profondeur de 35 mm avec une mèche de 5,5 mm, préparer le noyage pour les têtes des vis et procéder à la fixation avec les vis. Fixer le poteau en position verticale au niveau de la fondation, enclencher la traverse inférieure de manière définitive et mettre en place la traverse supérieure.

Le montage facile des panneaux avec traverses GCC

4. Enlever la traverse supérieure de la clôture. Pour l'élément de fixation latéral du panneau, pré-percer un trou de 30 mm de profondeur (mèche de 6,5 mm) au centre du poteau et préparer le noyage d'une profondeur de 3 mm pour la vis (mèche de 20 mm). Fixer l'élément de fixation du panneau (voir descriptif correspondant).
5. Glisser le premier panneau dans l'élément de fixation latéral et déterminer, marquer et pré-percer le trou inférieur dans la traverse pour l'élément de fixation inférieur. Emboîter l'élément de fixation de panneau inférieur au centre de l'ondulation la plus haute ou bien sur la droite du panneau. Insérer le panneau avec l'élément de fixation (voir descriptif correspondant).

6. Déterminer le prochain trou à percer et le pré-percer à une profondeur de 25 mm (mèche de 6,5 mm).
7. Poser les autres panneaux et les relier en les insérant à chaque fois dans le panneau précédent, puis les fixer en bas avec des éléments de fixation de panneaux.
8. Insérer les autres panneaux. Le dernier panneau devra ensuite de plus aussi être fixé latéralement moyennant l'élément de fixation (cf. point 4).
9. Mettre en place les éléments de fixation sur le bord supérieur du panneau et mettre en place la traverse supérieure sans l'enclencher de manière définitive. Tracer avec exactitude les emplacements des trous pour les éléments de fixation de panneaux supérieurs et pré-percer à une profondeur de 25 mm (mèche de 6,5 mm).
10. Mettre en place la traverse supérieure et l'enclencher de manière définitive.
11. Assembler et installer le panneau de clôture suivant en suivant le même procédé.

Le montage alternatif avec des traverses en acier inoxydable

- 7a Insérer la baguette d'insertion dans la traverse inférieure en acier inoxydable (en cas d'installation horizontale) pour régler la hauteur des panneaux. Ces derniers peuvent alors être mis en place.
- 10a Raccorder les panneaux en les glissant à chaque fois dans le panneau précédent. (Attention : En cas d'utilisation de traverses en acier inoxydable, les panneaux utilisés ont une longueur spéciale de 180,5 cm). Mettre en place la traverse en acier inoxydable supérieure et l'enclencher de manière définitive. Fixer le premier et le dernier panneau avec une tige filetée et un écrou à chapeau à la traverse inférieure et à la traverse supérieure (les trous dans la traverse sont déjà pré-percés).
- 11a Assembler et installer le panneau de clôture suivant en suivant le même procédé.

Pour les poses individualisées, par ex. en position inclinée, suivant la pente du terrain, utilisez le configurateur de clôtures sous : planner.torrotimber.com/blickfang/fr

L'aperçu des articles pour le montage de la clôture brise-vue Blickfang

<p>25 ans garantie contre la décomposition dans le sol</p>	<p>Poteau Dimensions : 60 x 90 mm Couleurs : Terra et Graphite Longueurs : 220 cm, 270 cm (pour l'installation en suivant le terrain, disponibles en version 360 cm)</p>	<p>Panneau Dimensions : 35 x 270 mm Longueur : 160,2 cm (pour l'installation en suivant le terrain, disponibles en version 210 cm) Épaisseur : 6 mm Couleurs : Jade, Écru et Platine Qté nécessaire : 7 pcs par panneau</p>
<p>Porte et portail Dimensions : 102 x 185 cm (Châssis : 112 x 270 cm) Couleurs : Châssis : Terra et Graphite Panneaux : Jade, Écru et Platine ferrures comprises, préparées pour les cylindres profilés Fabrication sur demande</p> <p>Attention : Raccorder le châssis et le poteau solidement à l'aide de 5 vis M8 x 80 par côté et les recouvrir ensemble de béton coulé.</p>	<p>Kit de panneaux de clôture avec traverses en acier inoxydable Permet de compenser des pentes allant jusqu'à 10 % sans devoir couper les panneaux en diagonale. Le kit pour 1 panneau de clôture contient : 2 traverses en acier inoxydable avec fixation pour poteaux 1 baguette d'insertion 7 panneaux (Jade, Écru ou Platine) avec vis et accessoires</p> <p>Les poteaux doivent être achetés séparément. Peut aussi être combiné avec n'importe quel autre système de poteaux.</p>	<p>Traverse Dimensions : 40 x 112 mm Couleurs : Terra et Graphite Longueur : 178,6 cm (pour l'installation en suivant le terrain, disponibles en version 360 cm)</p>
<p>Élément de fixation de panneaux Qté nécessaire : 16 pcs par panneau Matériau : Acier inoxydable</p>	<p>Élément de raccordement de traverses, deux blocs Poteau / traverse Qté nécessaire : 2 pcs par traverse Matériau : Acier inoxydable noirci 4 vis incluses (M6 x 30 mm) par élément de raccordement</p>	<p>Plaque de support - poteau Dimensions : 120 x 120 mm Qté nécessaire : 1 pcs par poteau poteau Matériau : Traverse en acier inoxydable Acier zingué Épaisseur : 8 mm 3 vis comprises (M8 x 80 mm) par plaque</p>

Le déroulement du montage de la clôture à traverses

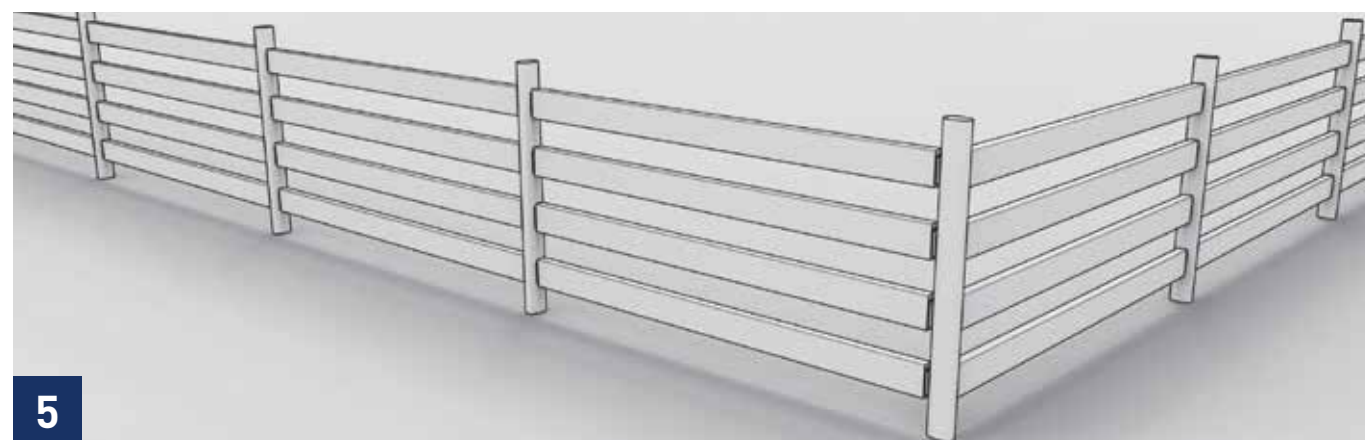
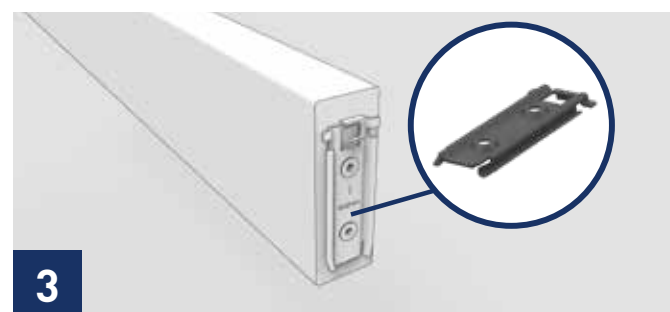
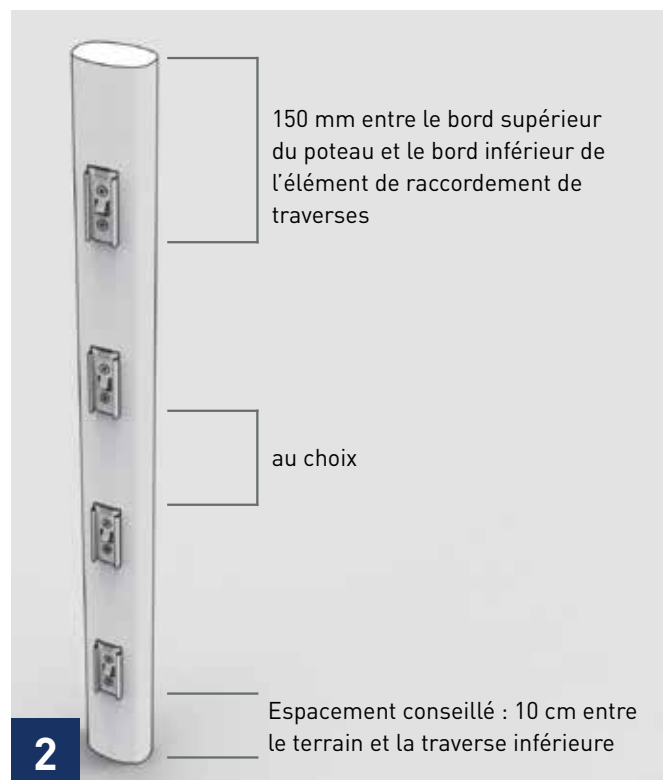
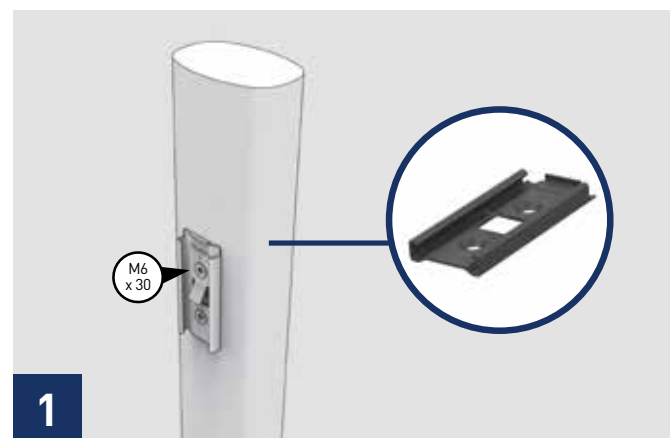

1. Fixer l'élément de raccordement « poteau » en le vissant au poteau. Tenir compte du marquage « HAUT ». Pré-percer d'abord les trous à une profondeur de 35 mm avec une mèche de 5,5 mm et préparer le noyage pour les têtes des vis.
2. Fixer les éléments de raccordement « poteau » en les vissant au poteau et en les distribuant à des distances égales les uns des autres. Faites attention à ce que la traverse inférieure soit au moins à 100 mm au-dessus du sol.
3. Centrer l'élément de raccordement « traverse » sur les faces avant des traverses, tracer les trous à percer, préparer le noyage des vis et les visser.

4. Mettre en place la traverse inférieure et la traverse supérieure; ne pas encore enclencher la traverse supérieure de manière définitive.
5. Dresser le cadre pré-assemblé et le fixer en position **perpendiculaire** sur la fondation (dans du béton coulé/ vissage). Voir les possibilités d'ancrage. Après durcissement du béton ou vissage, enlever la traverse supérieure et mettre en place toutes les traverses manquantes par le bas et les enclencher de manière définitive.





Mentions légales



Éditeur :

NOVO-TECH Trading GmbH & Co. KG

Siemensstraße 31, 06449 Aschersleben, Allemagne

Conception/réalisation/mise en page/illustrations :
FULLHAUS GmbH, Regensburg, Allemagne

Droits de modifications réservés.

La société décline toute responsabilité pour les erreurs d'impression.

Les couleurs et les illustrations peuvent ne pas être parfaitement fidèles pour des raisons techniques d'impression.

Version :

19 février 2021 // 1ère version

Votre revendeur spécialisé

